

ГРАФИЧЕСКОЕ ПРИЛОЖЕНИЕ

**к Правилам по размещению, архитектурно-художественному
оформлению, формированию внешнего облика нестационарных
торговых объектов и нестационарных объектов на территории
Тяжинского муниципального округа**

РАЗМЕЩЕНИЕ НТО
ОТНОСИТЕЛЬНО ЭЛЕМЕНТОВ
УЛИЧНО-ДОРОЖНОЙ СЕТИ



Рисунок 1

РАЗМЕЩЕНИЕ НТО
ОТНОСИТЕЛЬНО ЗДАНИЙ И СООРУЖЕНИЙ

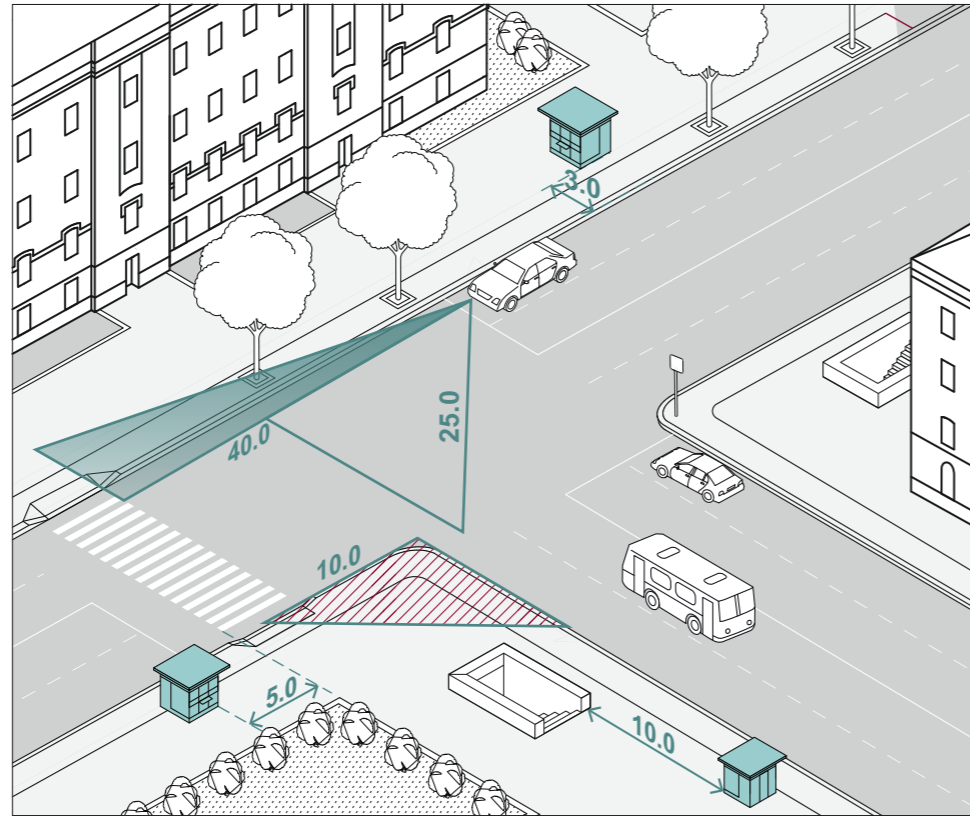

Рисунок 2

РАЗМЕЩЕНИЕ НТО
ОТНОСИТЕЛЬНО ЭЛЕМЕНТОВ БЛАГОУСТРОЙСТВА:

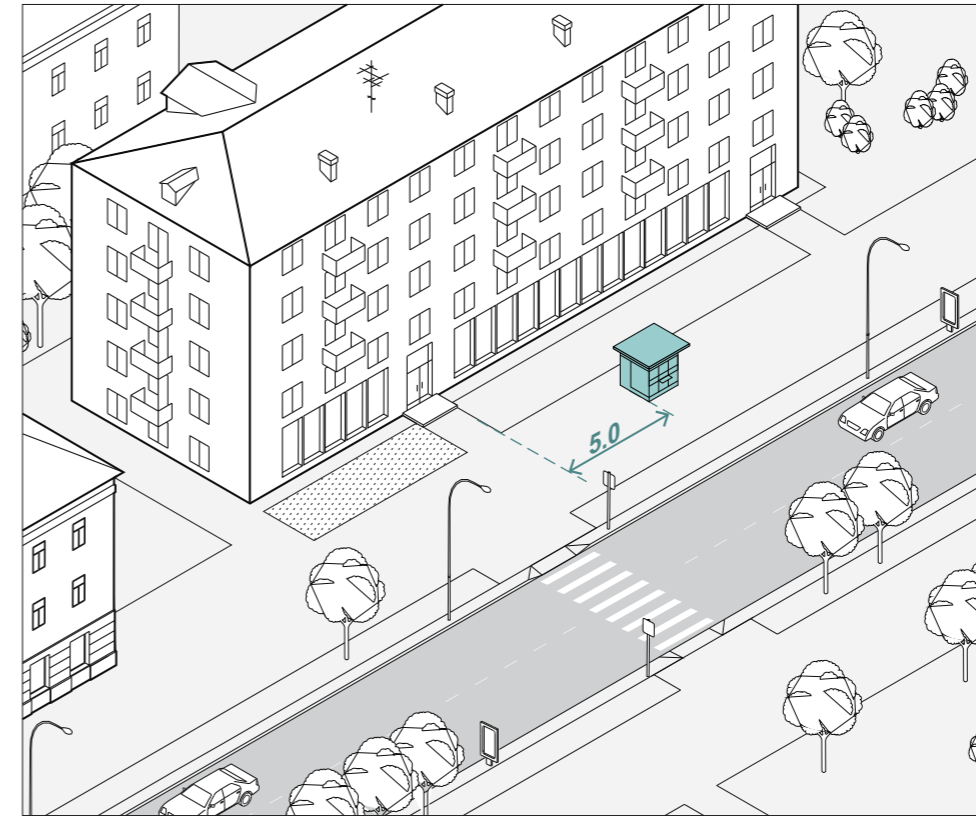

Рисунок 3

РАЗМЕЩЕНИЕ НТО
ОТНОСИТЕЛЬНО ПЕШЕХОДНЫХ ЗОН

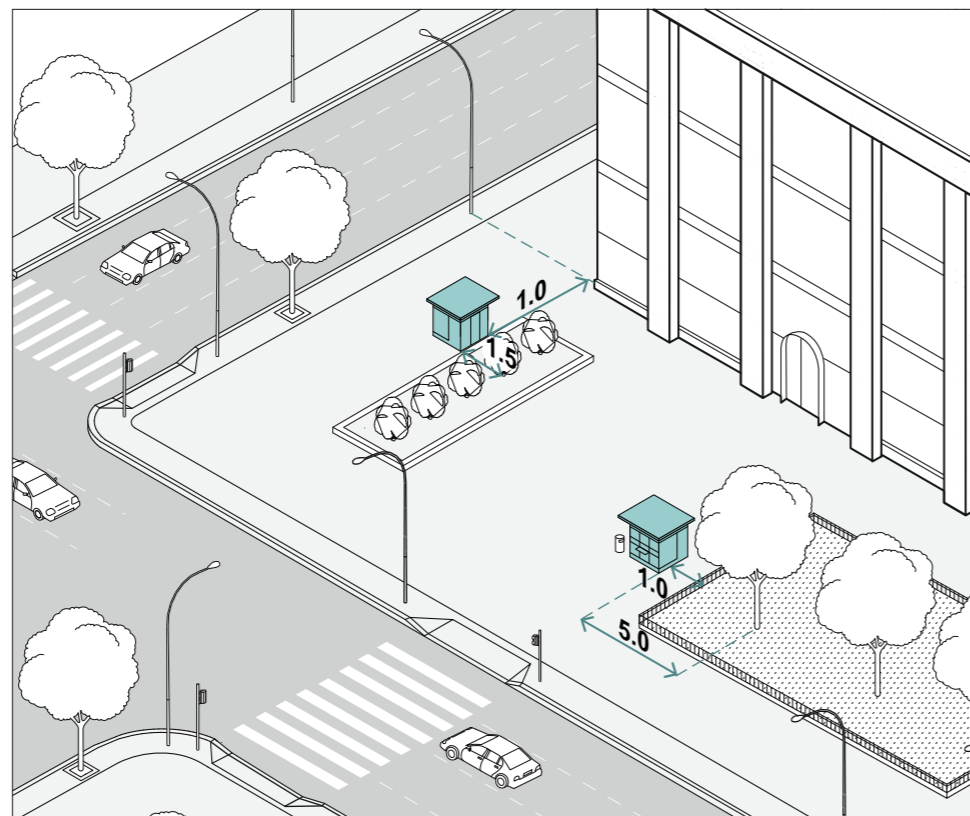

Рисунок 4

РАЗМЕЩЕНИЕ НТО,
СОВМЕЩЕННЫХ С
ОСТАНОВОЧНЫМИ ПАВИЛЬОНАМИ

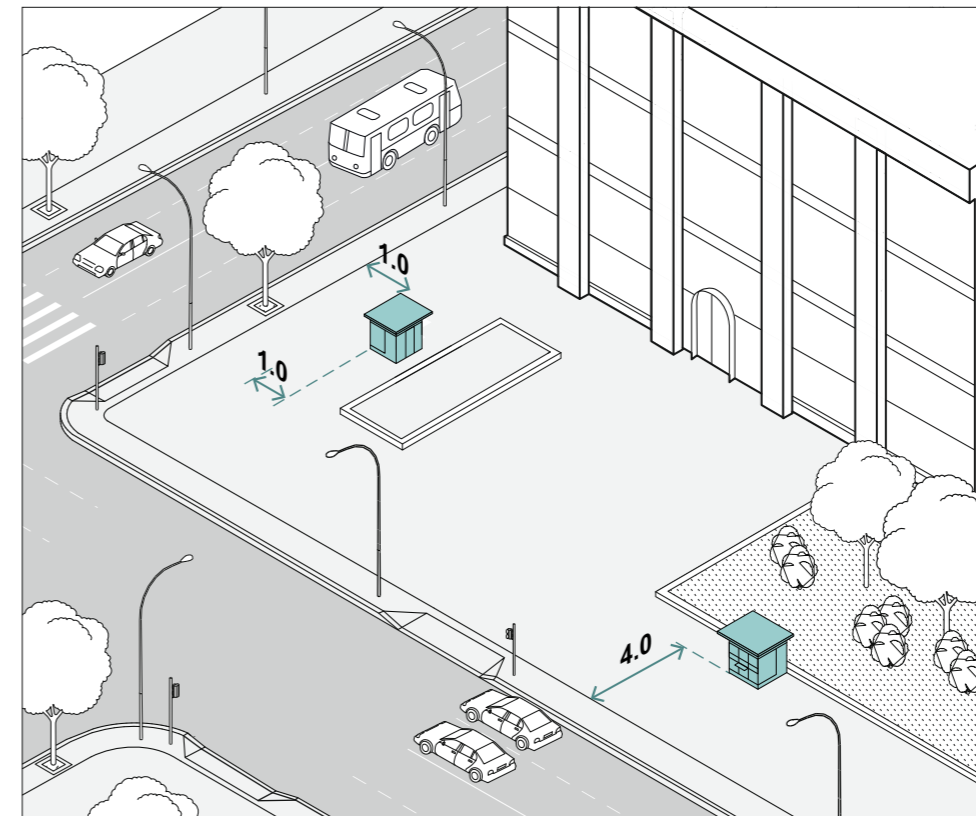

Рисунок 5

РАЗМЕЩЕНИЕ НТО,
НА ОЗЕЛЕНЁННЫХ ТЕРРИТОРИЯХ И ПЛОЩАДЯХ:

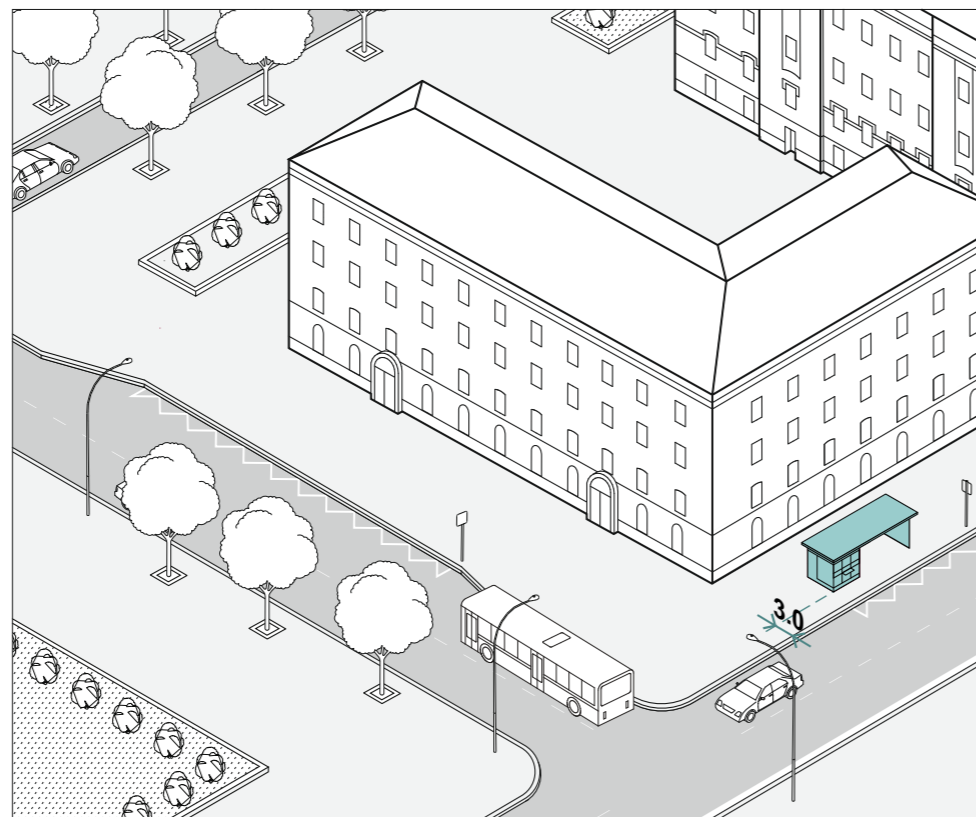

Рисунок 6

РАЗМЕЩЕНИЕ НТО
ОТНОСИТЕЛЬНО РЕКЛАМНЫХ КОНСТРУКЦИЙ

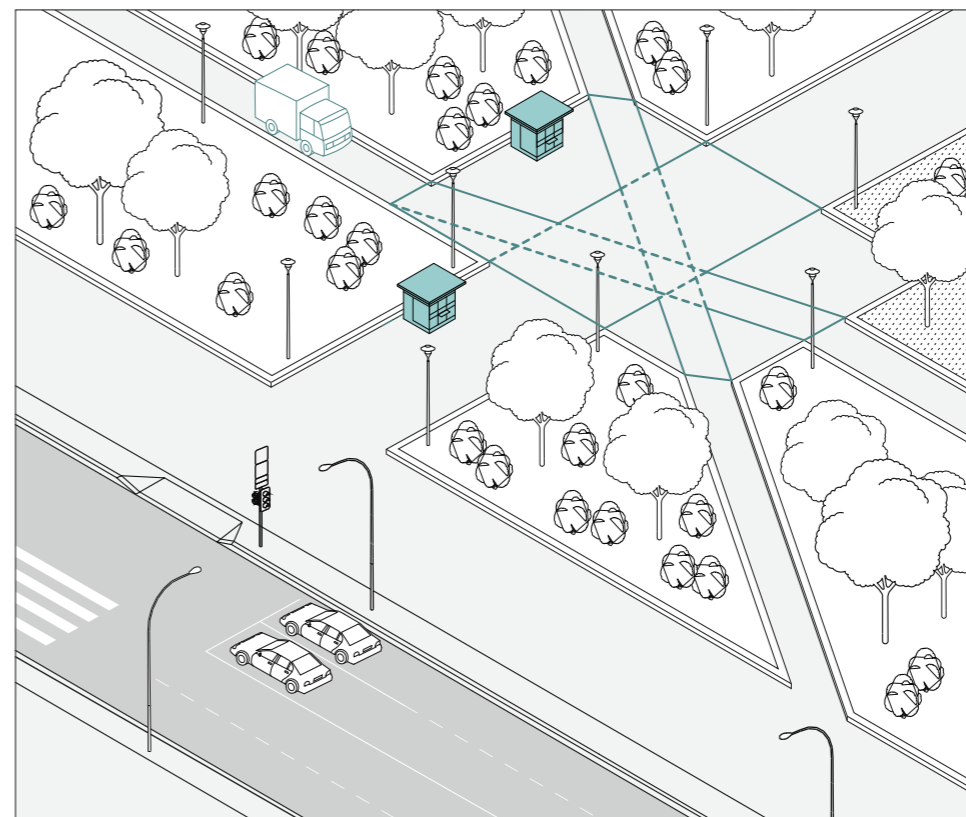

Рисунок 7

Киоск площадь 3,0м2, 4,5м2, 6,0м2

ТЕХНИЧЕСКИЕ ХАРАКТЕРИСТИКИ:

Высота киоска, составляет 2,8м, высота фриза - 0,18м.

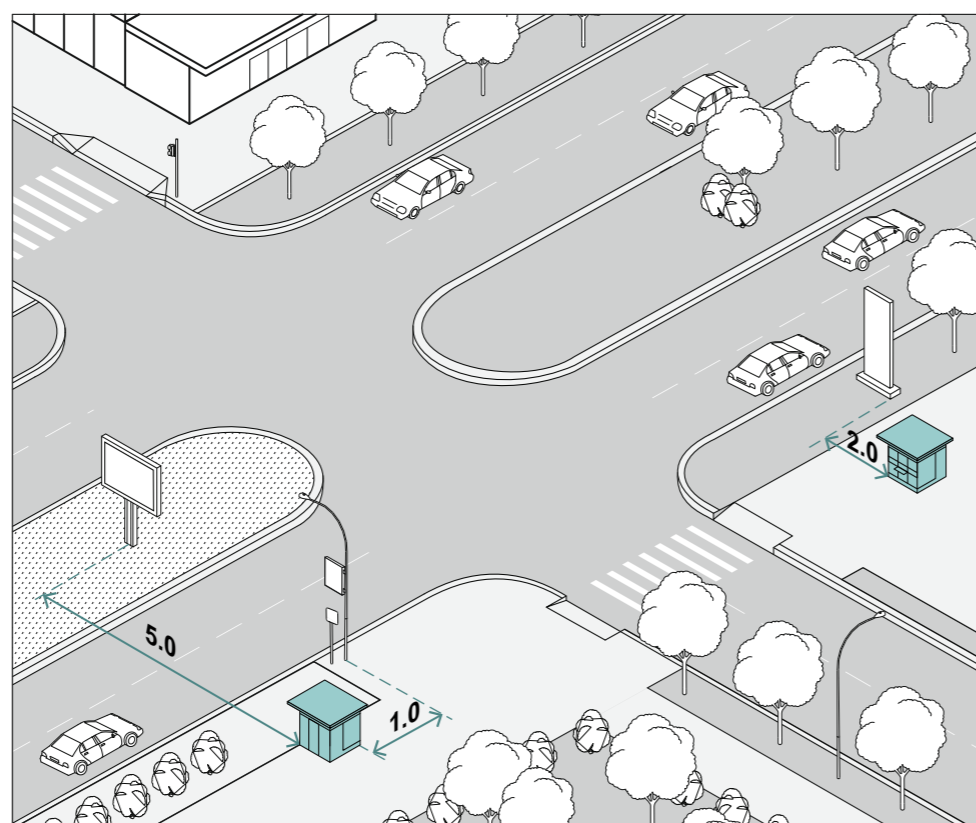
Высота от низа основания киоска, до нижнего края торгового окна составляет - 1,0м.

Размер торгового окна не менее 0,4х0,4, с шириной подоконника 0,3м.

Высота дверного блока 2,1м, ширина не менее 0,8м.

Вынос козырька не менее 0,55м.

Киоск, должен быть оборудован наружным и внутренним освещением.

Материал для наружной отделки: алюминиевые композитные панели либо панели индивидуального и промышленного изготовления из оцинкованной стали с полимерным покрытием.

Основные цвета: серебро, белый, серый графит.

Подсветка: Фонари светодиодные, Лед Неон, синий цвет

Киоск 3м2



Киоск 4,5м2



Киоск 6м2



План-схема

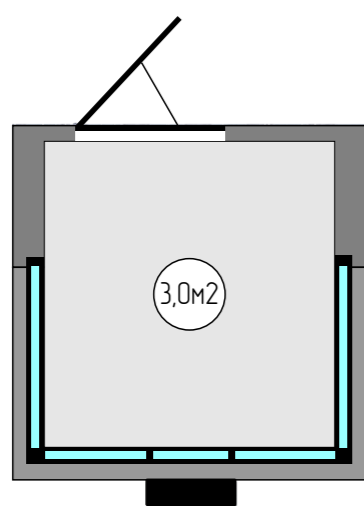

План-схема

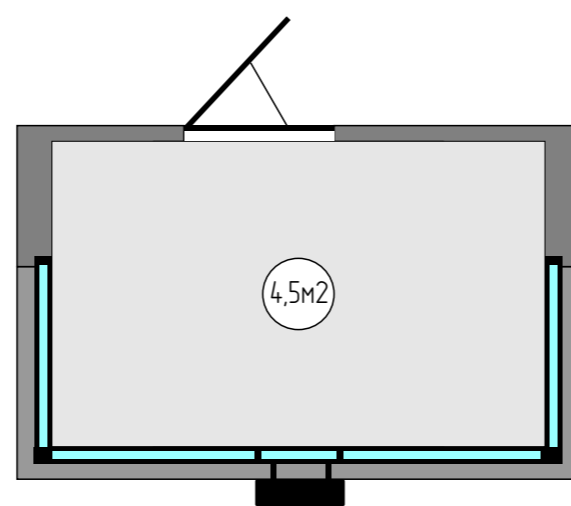

План-схема

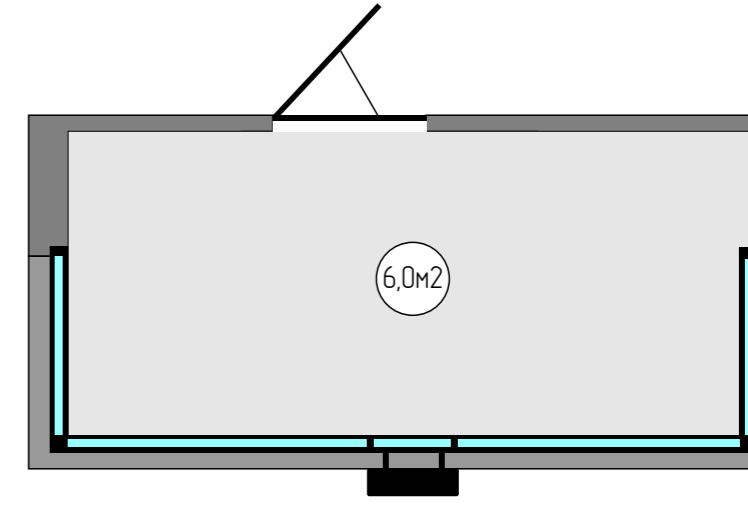

Киоск 3,0м2

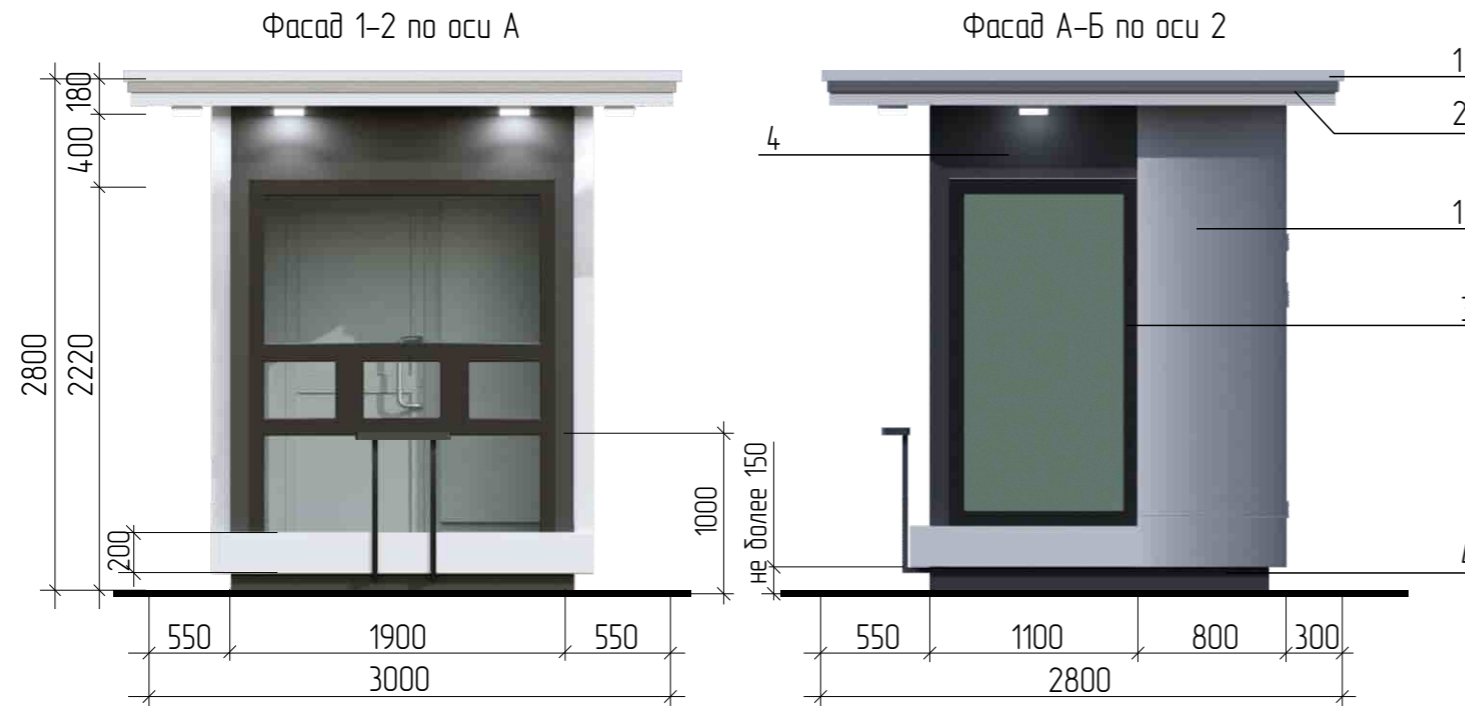

Общий вид киоска

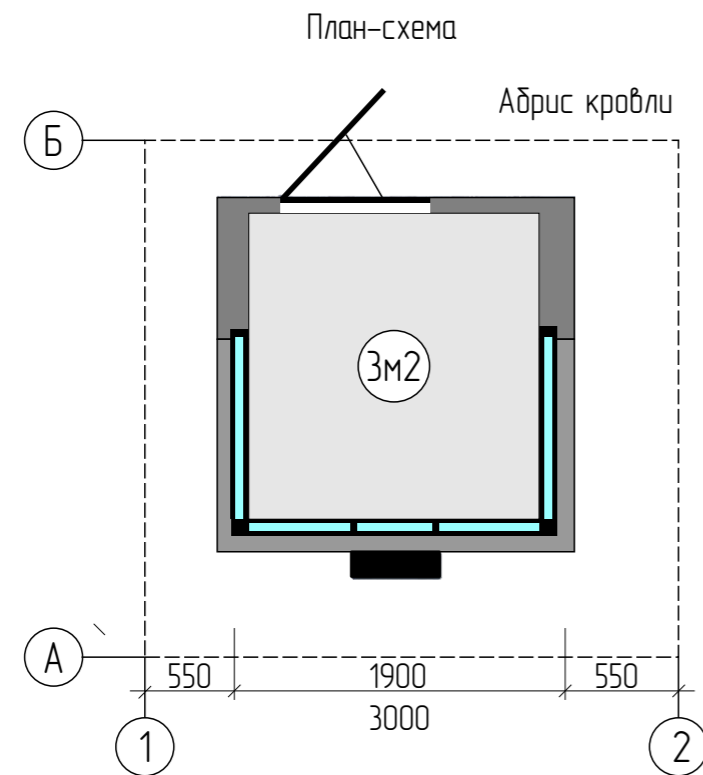

* указан один из возможных в соответствии с настоящими правилами вариантов исполнения

Ведомость отделочных материалов

Элементы детали	№ поз. по чертежу	№ колера	Цвет колера	Материал отделки
Фриз, фасад	1	АЛ 203 Серебристо-серый		АКП, алюминиевая композитная панель*
Декоративная вставка	2	Нержавеющая сталь		Металл. профиль
Двери, витражи	3	RAL 9005		Стеклопакет, алюминиевый или ПВХ профиль
Декоративная отделка, цоколь	4	RAL 9005		АКП, алюминиевая композитная панель*
Полочка	5	RAL 9005		Металл. профиль

Киоск 4,5м2

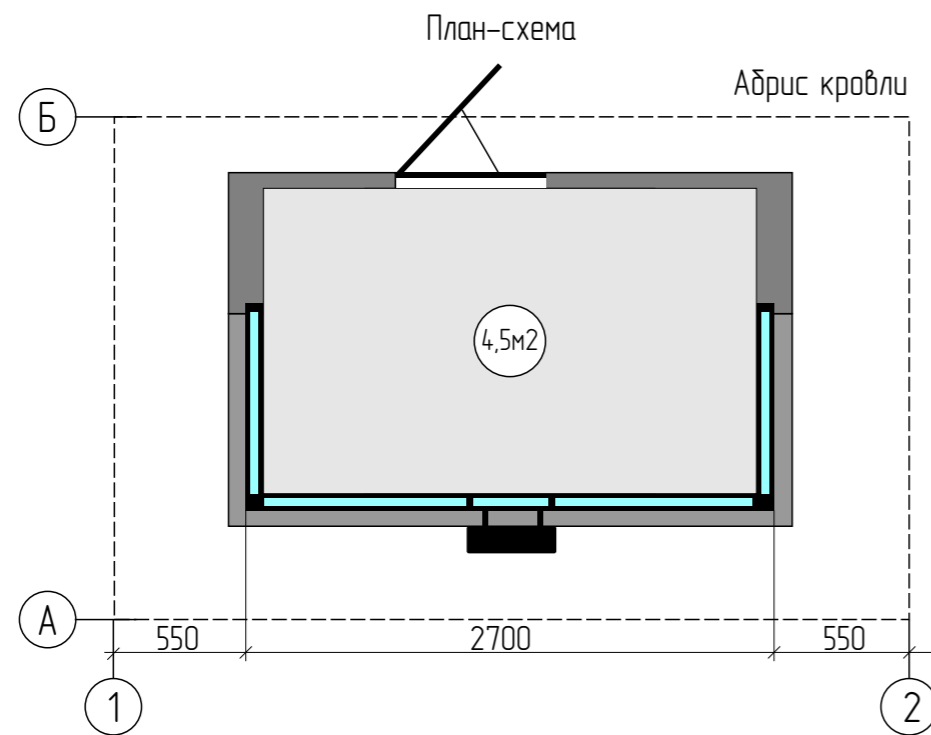
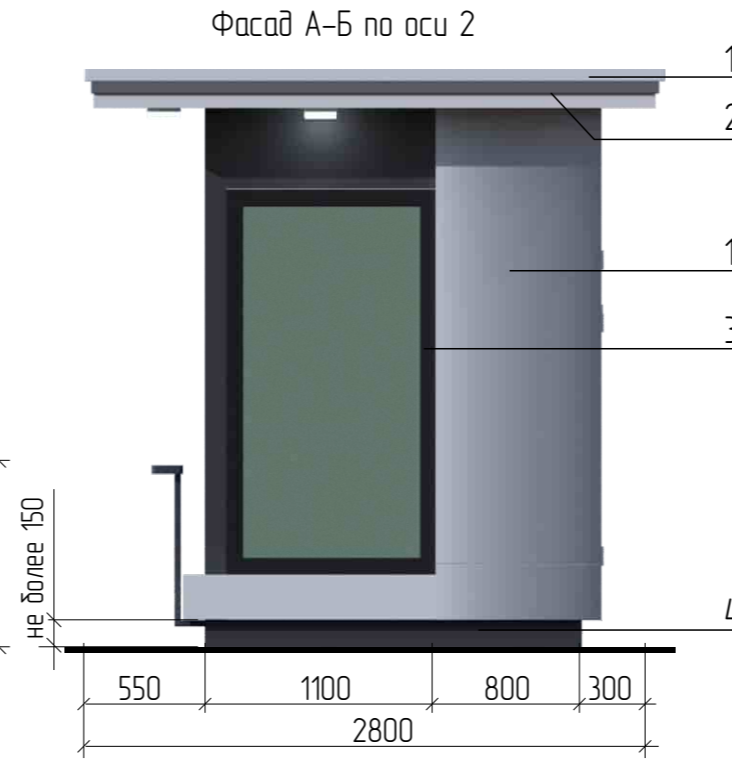

* указан один из возможных в соответствии с настоящими правилами вариантов исполнения

Ведомость отделочных материалов				
Элементы детали	№ поз. по чертежу	№ колера	Цвет колера	Материал отделки
Фриз, фасад	1	АЛ 203 Серебристо-серый		АКП, алюминиевая композитная панель*
Декоративная вставка	2	Нержавеющая сталь		Металл. профиль
Двери, витражи	3	RAL 9005		Стеклопакет, алюминиевый или ПВХ профиль
Декоративная отделка, цоколь	4	RAL 9005		АКП, алюминиевая композитная панель*
Полочка	5	RAL 9005		Металл. профиль

Киоск 6,0м2

Фасад 1-2 по оси А



Фасад А-Б по оси 2

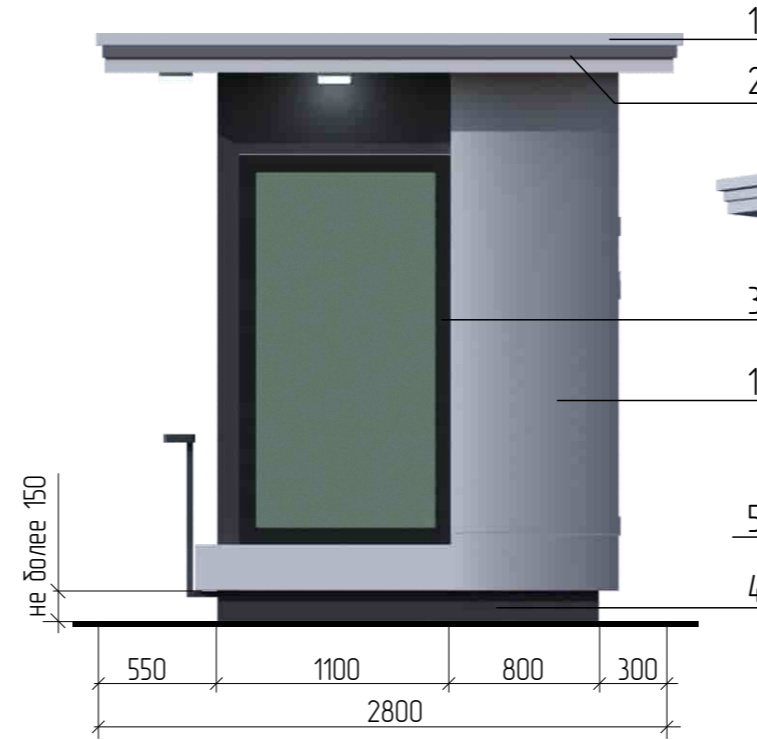

Общий вид киоска

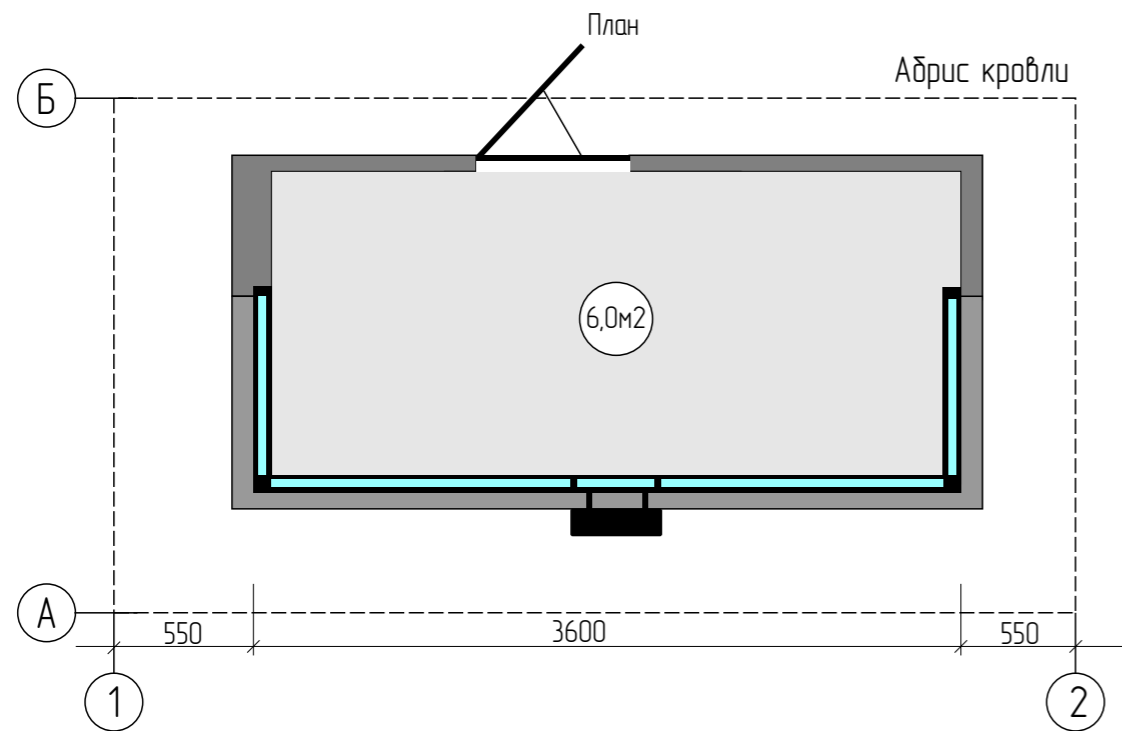

* указан один из возможных в соответствии с настоящими правилами вариантов исполнения

Ведомость отделочных материалов

Элементы детали	№ поз. по чертежу	№ колера	Цвет колера	Материал отделки
Фриз, фасад	1	АЛ 203 Серебристо-серый		АКП, алюминиевая композитная панель*
Декоративная вставка	2	Нержавеющая сталь		Металл. профиль
Двери, витражи	3	RAL 9005		Стеклопакет, алюминиевый или ПВХ профиль
Декоративная отделка, цоколь	4	RAL 9005		АКП, алюминиевая композитная панель*
Полочка	5	RAL 9005		Металл. профиль

Павильон 4,5м2, 6,0м2

ТЕХНИЧЕСКИЕ ХАРАКТЕРИСТИКИ:

Высота павильона составляет 2,8м, высота фриза - 0,18м.

Высота дверного блока 2,1м, ширина не менее 0,8м.

Вынос козырька не менее 0,55м.

Павильон должен быть оборудован наружным и внутренним освещением.

Материал для наружной отделки: алюминиевые композитные панели либо панели индивидуального и промышленного изготовления из оцинкованной стали с полимерным покрытием.

Основные цвета: серебро, белый, серый графит.

Подсветка: Фонари светодиодные, Лед Неон, синий цвет

Павильон 4,5м2



Павильон 4,5м2



Павильон 6,0м2



План-схема

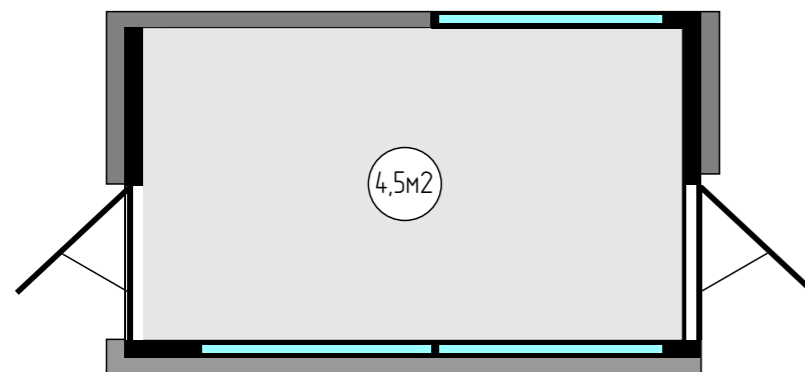

План-схема

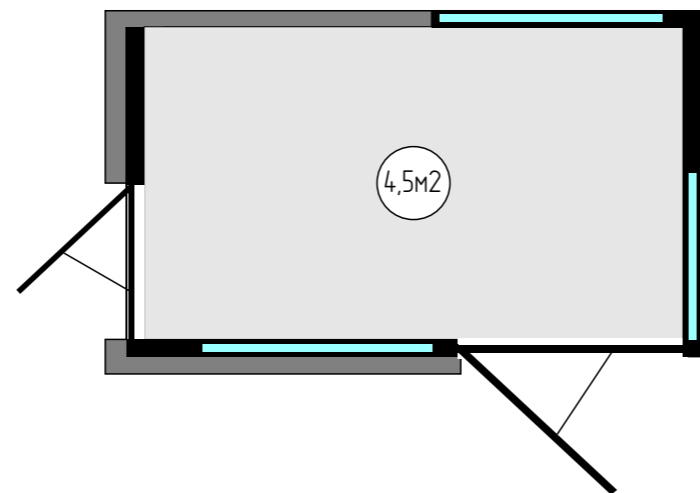

План-схема

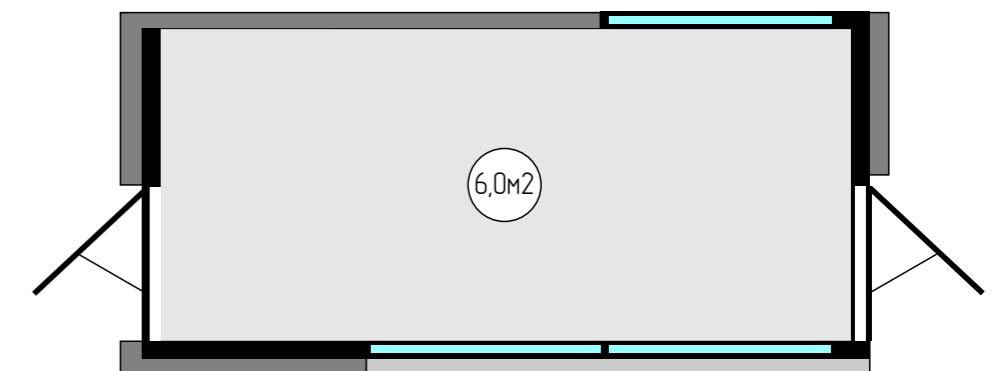

Павильон 4,5м2

Вход со стороны фасада А-Б

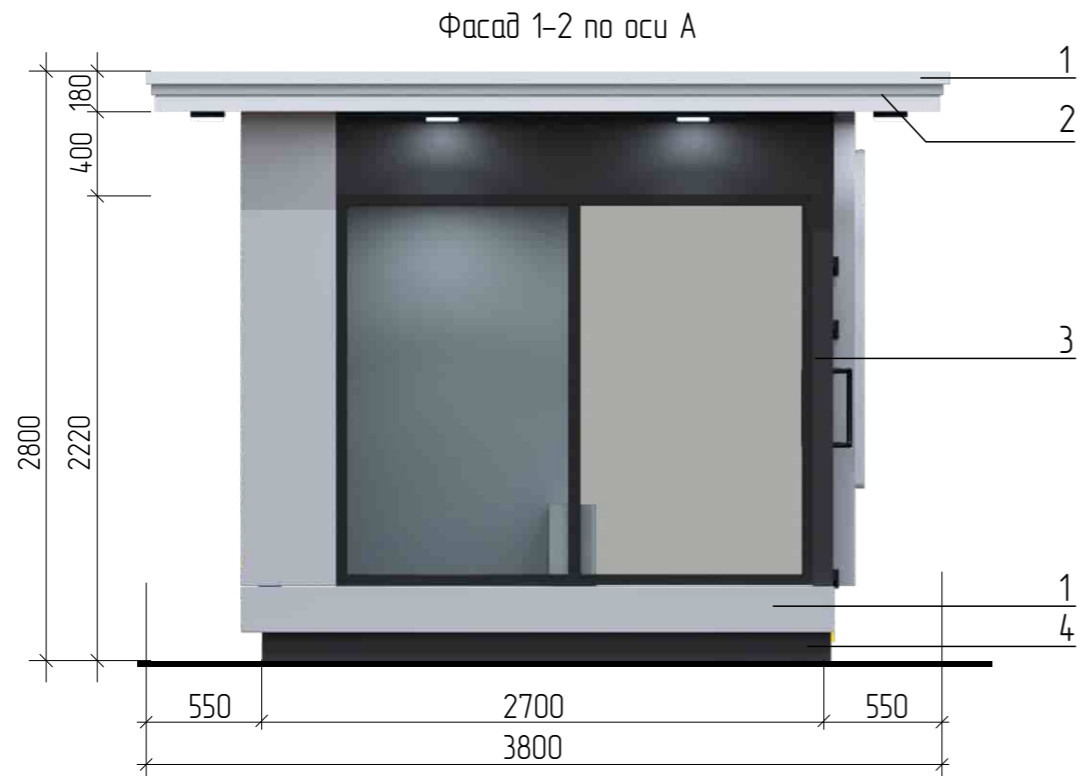

Фасад 1-2 по оси А

План-схема

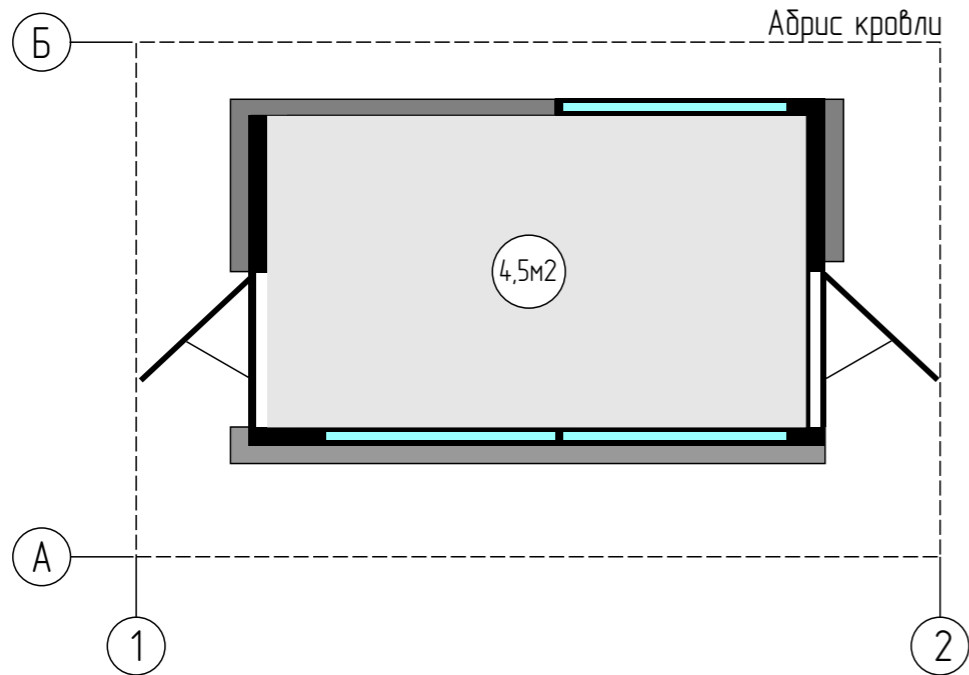

Абрис кровли

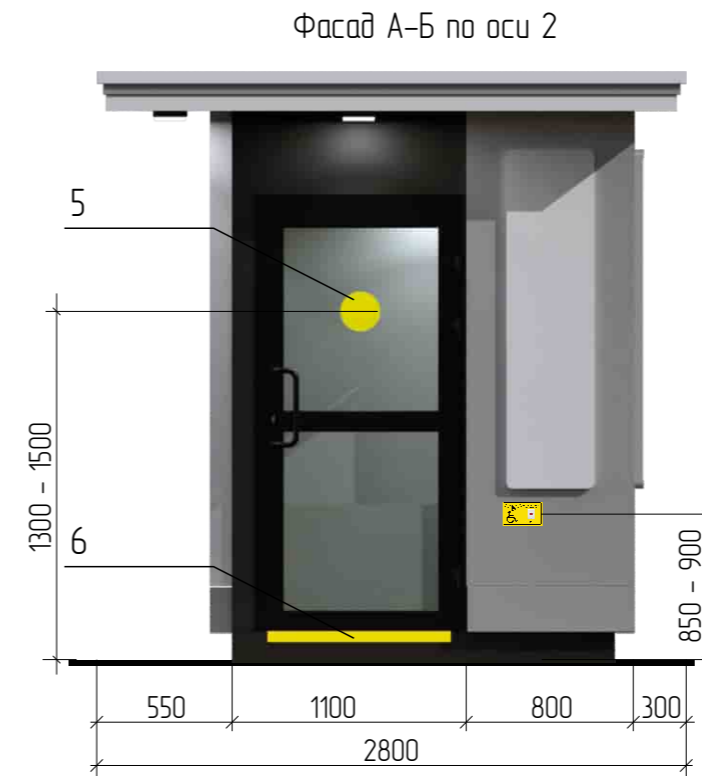

Фасад А-Б по оси 2

Общие виды павильона



Фасад Б-А по оси 1



Ведомость отделочных материалов				
Элементы детали	№ поз. по чертежу	№ колера	Цвет колера	Материал
Фриз, фасад	1	А/Л 203 Серебристо-серый		АКП, алюминиевая композитная панель*
Декоративная вставка	2	Нержавеющая сталь		Металл. профиль
Двери, витражи	3	RAL 9005		Стеклопакет, алюминиевый или ПВХ профиль
Декоративная отделка, цоколь	4	RAL 9005		АКП, алюминиевая композитная панель*
Сигнальный круг для МГН	5	RAL 1026		Самоклейка ПВХ пленка
Сигнальная клейкая лента	6	RAL 1026		ПВХ лента или краска

* указан один из возможных в соответствии с настоящими правилами вариантов исполнения

Павильон 4,5м2

Вход со стороны фасада 1-2

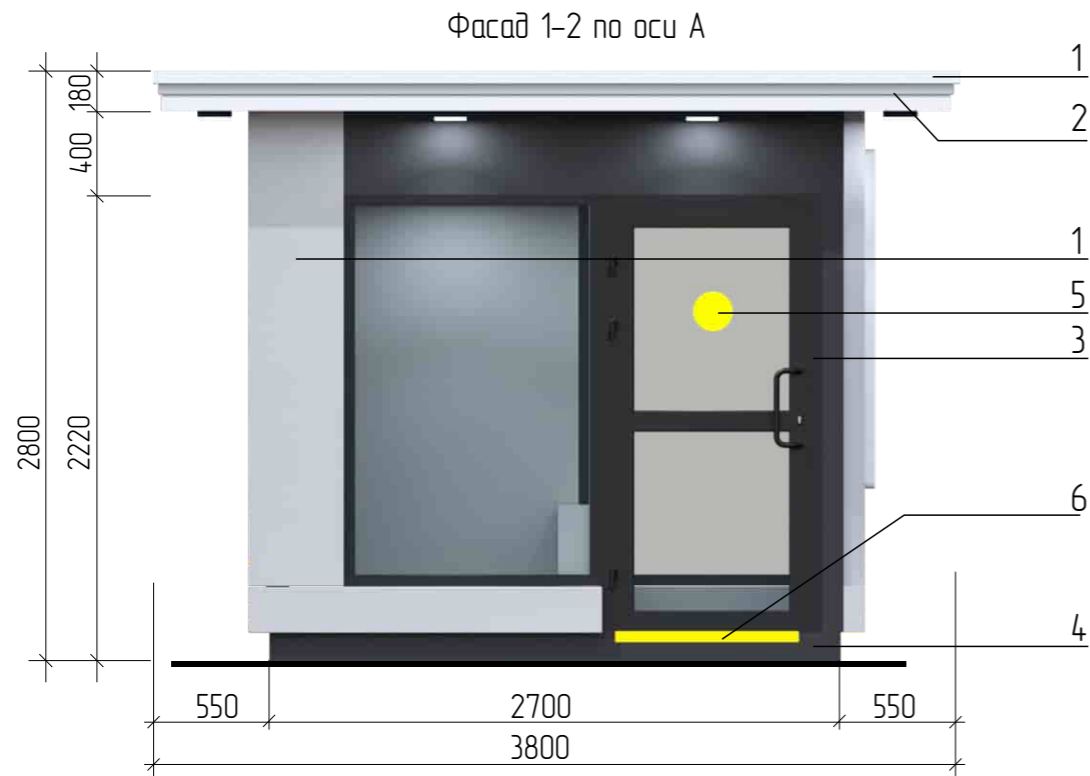

План

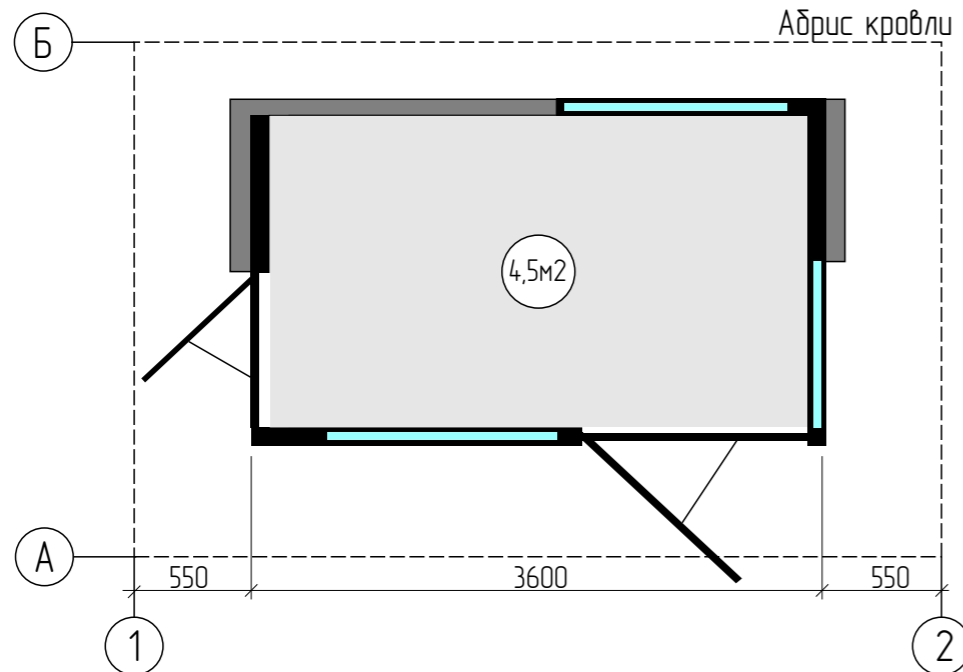

Общие виды павильона



Ведомость отделочных материалов				
Элементы детали	№ поз. по чертежу	№ колера	Цвет колера	Материал
Фриз, фасад	1	АЛ 203 Серебристо-серый		АКП, алюминиевая композитная панель*
Декоративная вставка	2	Нержавеющая сталь		Металл. профиль
Двери, витражи	3	RAL 9005		Стеклопакет, алюминиевый или ПВХ профиль
Декоративная отделка, цоколь	4	RAL 9005		АКП, алюминиевая композитная панель*
Сигнальный круг для МГН	5	RAL 1026		Самоклейка ПВХ пленка
Сигнальная клейкая лента	6	RAL 1026		ПВХ лента или краска

* указан один из возможных в соответствии с настоящими правилами вариантов исполнения

Павильон 6,0м2

Фасад 1-2 по оси А



План

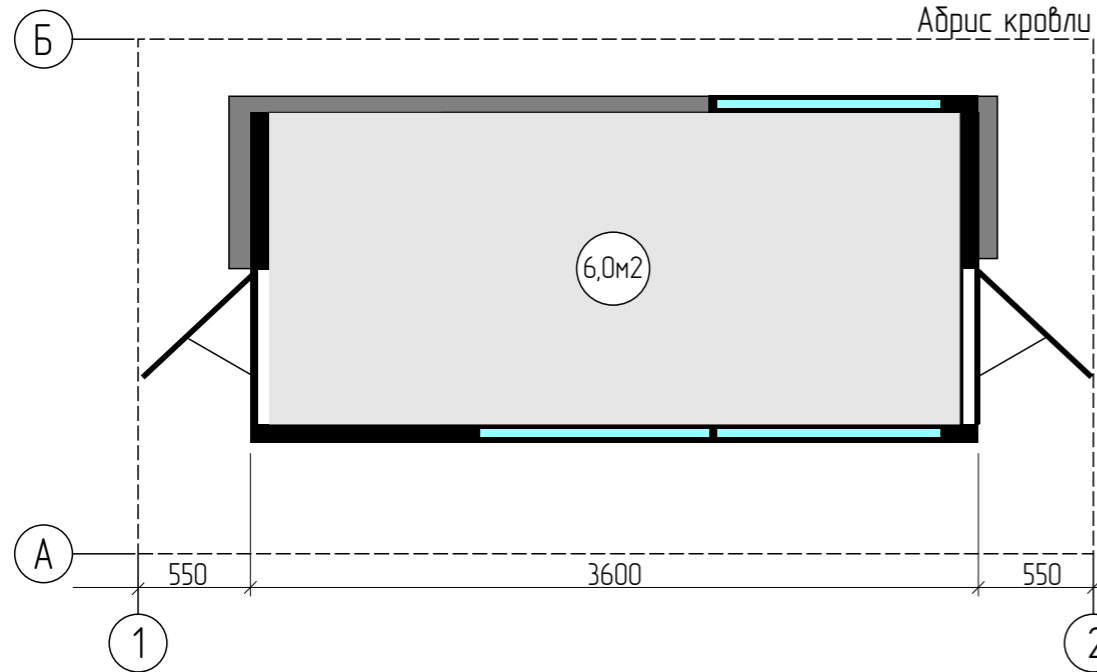

Фасад А-Б по оси 2



Общие виды павильона



Фасад Б-А по оси 1



Ночной вид павильона

Ведомость отделочных материалов				
Элементы детали	№ поз. по чертежу	№ колера	Цвет колера	Материал
Фриз, фасад	1	АЛ 203 Серебристо-серый		АКП, алюминиевая композитная панель*
Декоративная вставка	2	Нержавеющая сталь		Металл. профиль
Двери, витражи	3	RAL 9005		Стеклопакет, алюминиевый или ПВХ профиль
Декоративная отделка, цоколь	4	RAL 9005		АКП, алюминиевая композитная панель*
Сигнальный круг для МГН	5	RAL 1026		Самоклейка ПВХ пленка
Сигнальная клейкая лента	6	RAL 1026		ПВХ лента или краска

* указан один из возможных в соответствии с настоящими правилами вариантов исполнения

Архитектурно-художественная подсветка, праздничная иллюминация

1 Светильник светодиодный герметичный
СПП 2301 12Вт 160-260В 960Лм
IP65 220мм Круг

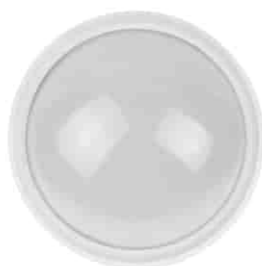

Тип товара:
Светодиодный светильник
Производитель:
ASD / LLT / IN-HOME
Световой поток, Лм: 960
Входное напряжение, V.:160-260
Мощность, Вт (Вт/м):12
Материал упаковки:
Цвет корпуса: Белый
Степень защиты: IP65

2 Гибкий неон ARL-MINI-24V



Цвет свечения синий

Низковольтный мини гибкий неон ARL-MINI-24V на 24V, собран на светодиодах smd 2835 размером сечения 16x8,5 мм, предназначен для создания световых контуров на фасаде зданий и создание световых фигур или надписей. Высокая плотность светодиодов 108 шт/м дает яркое, сплошное равномерное свечение по всей длине неона, без провалов. Используется цветная оболочка светорассеивателя, что обеспечивает более насыщенный цвет гибкого неона.

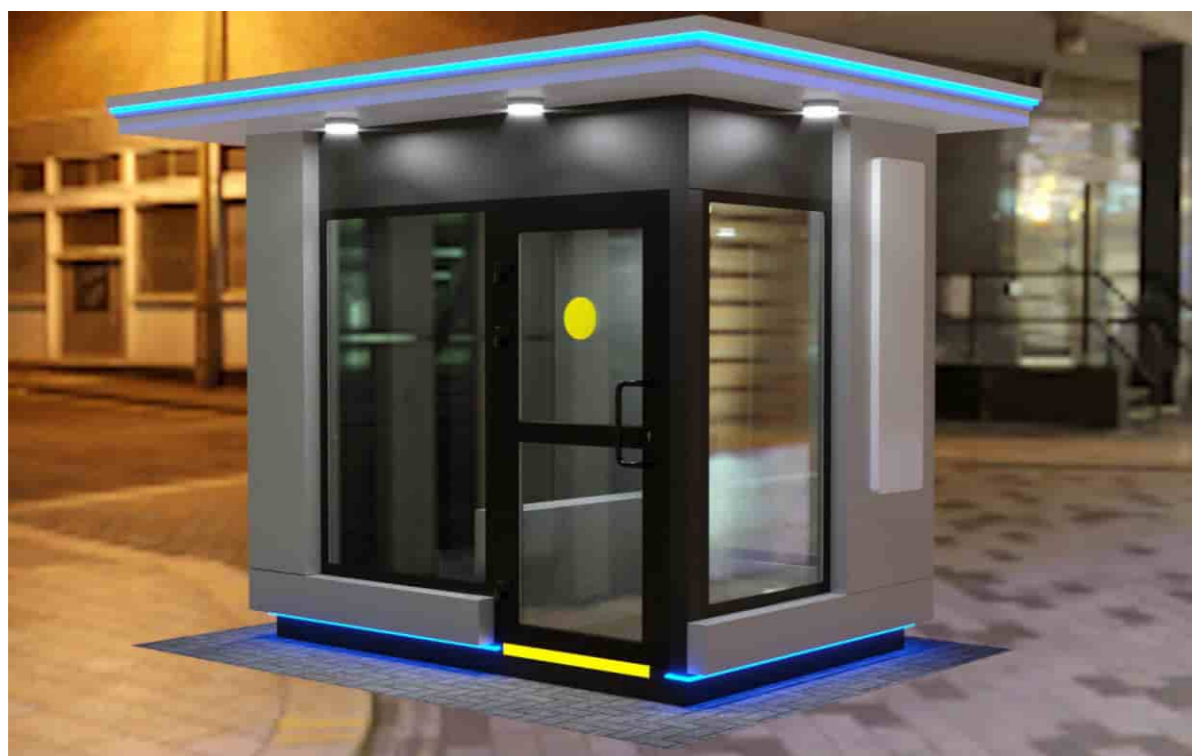
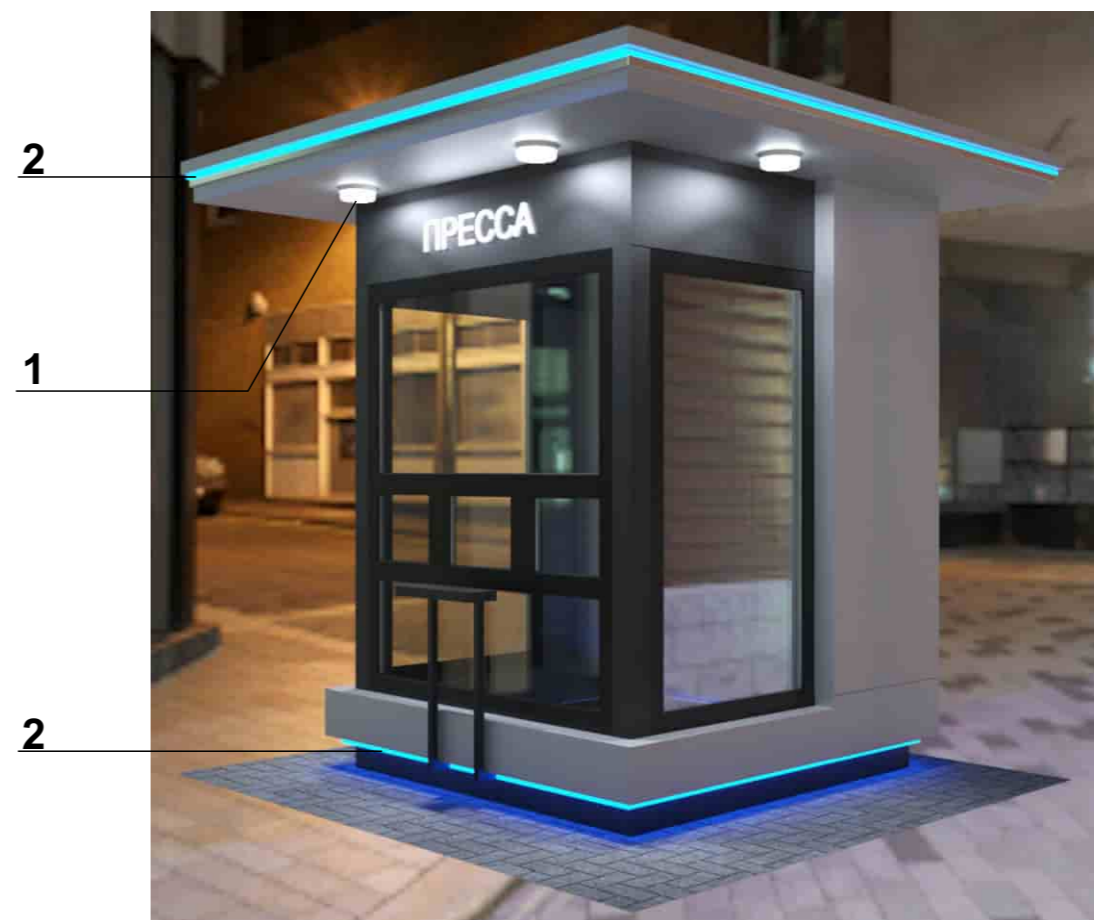

Остановочный навес

Высота остановочного навеса составляет 2,8м.
Остановочный навес оборудовать внутренним освещением.
Материал для наружной отделки: алюминиевые композитные панели
либо панели индивидуального и промышленного изготовления из
оцинкованной стали с полимерным покрытием, возможно
применение акрилового ударопрочного стекла.
Основные цвета: серебристо-серый, темно-серый.

Вариант исполнения со
стенками из акрилового
ударопрочного стекла

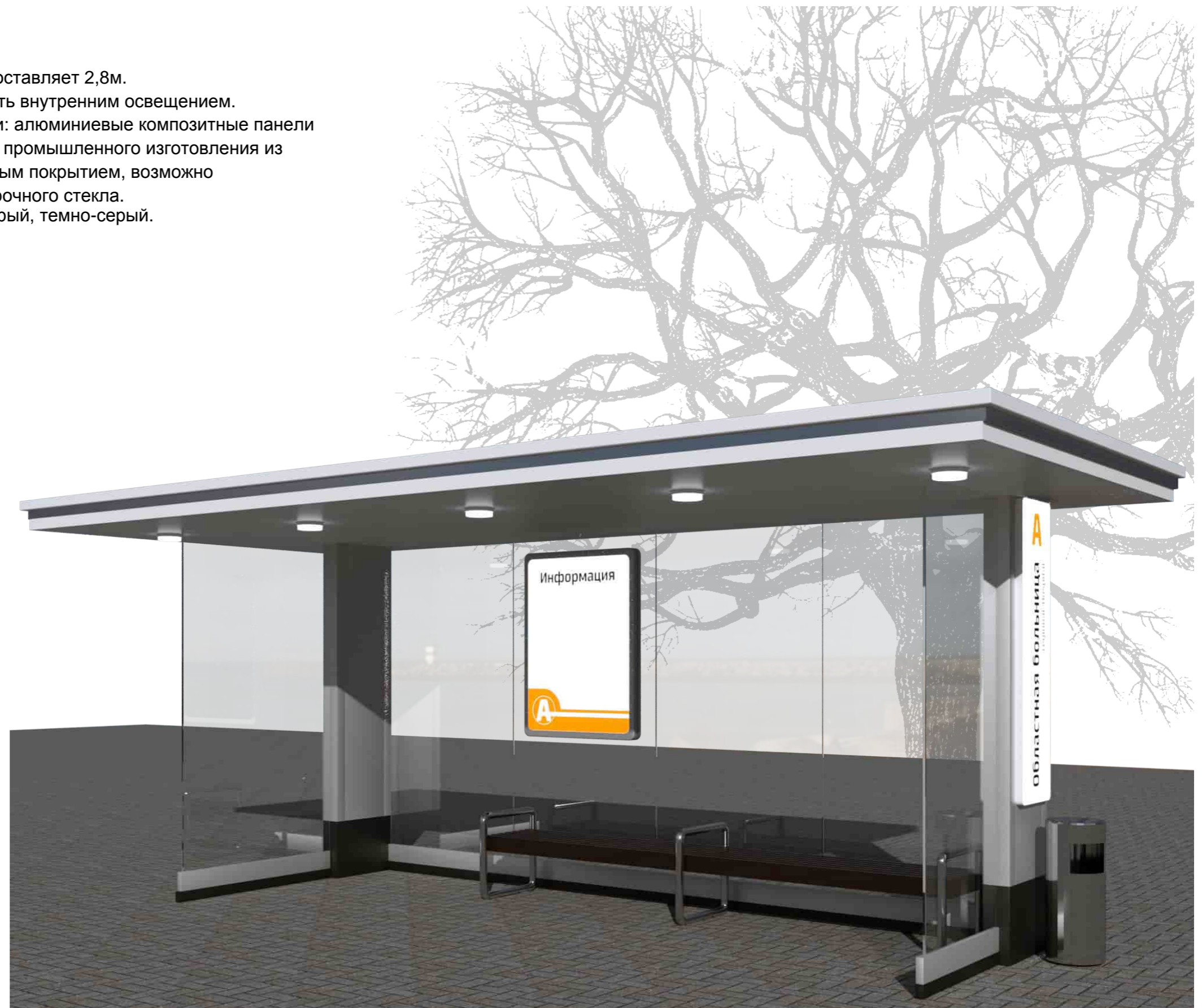

Остановочный навес

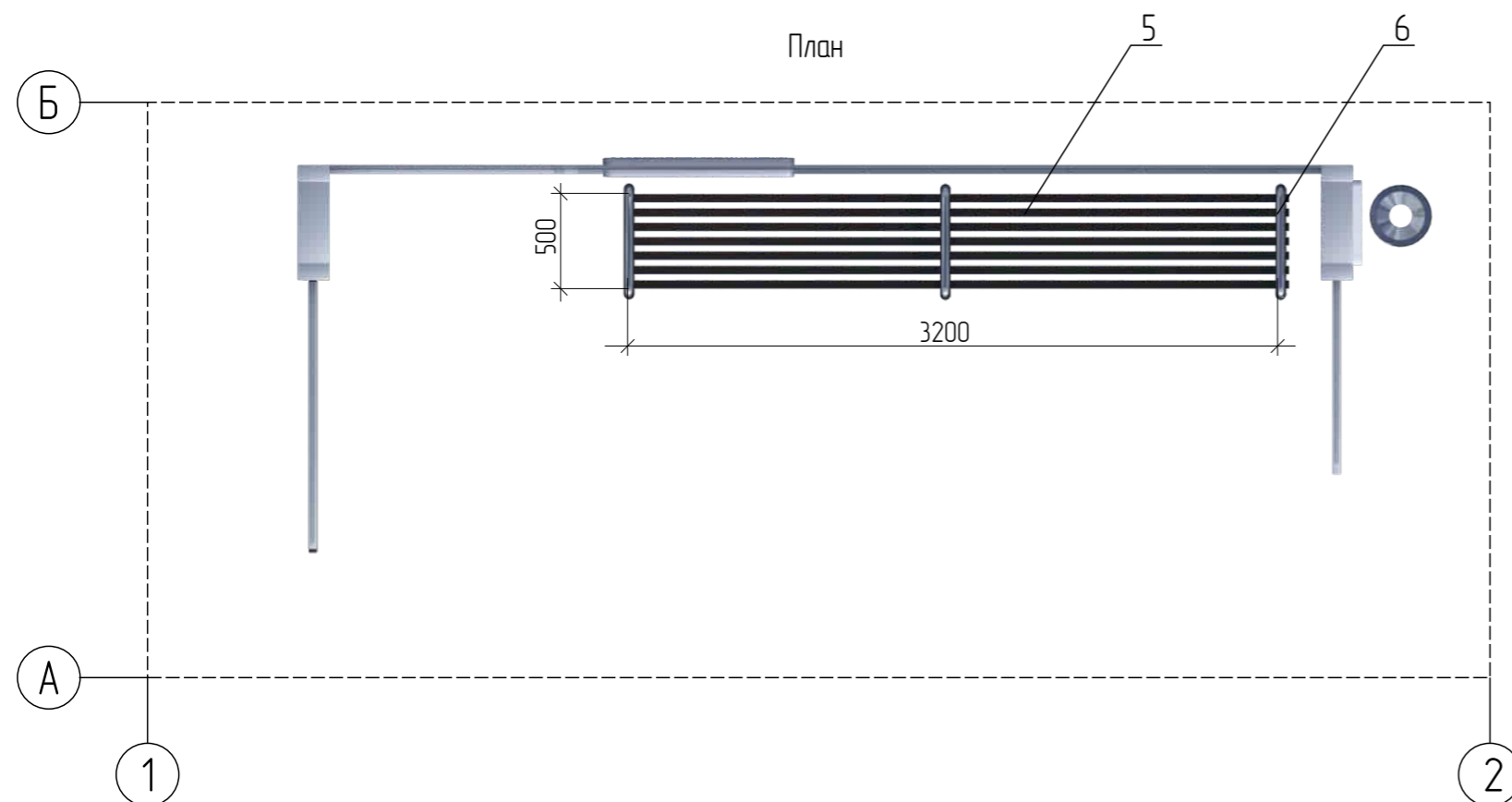
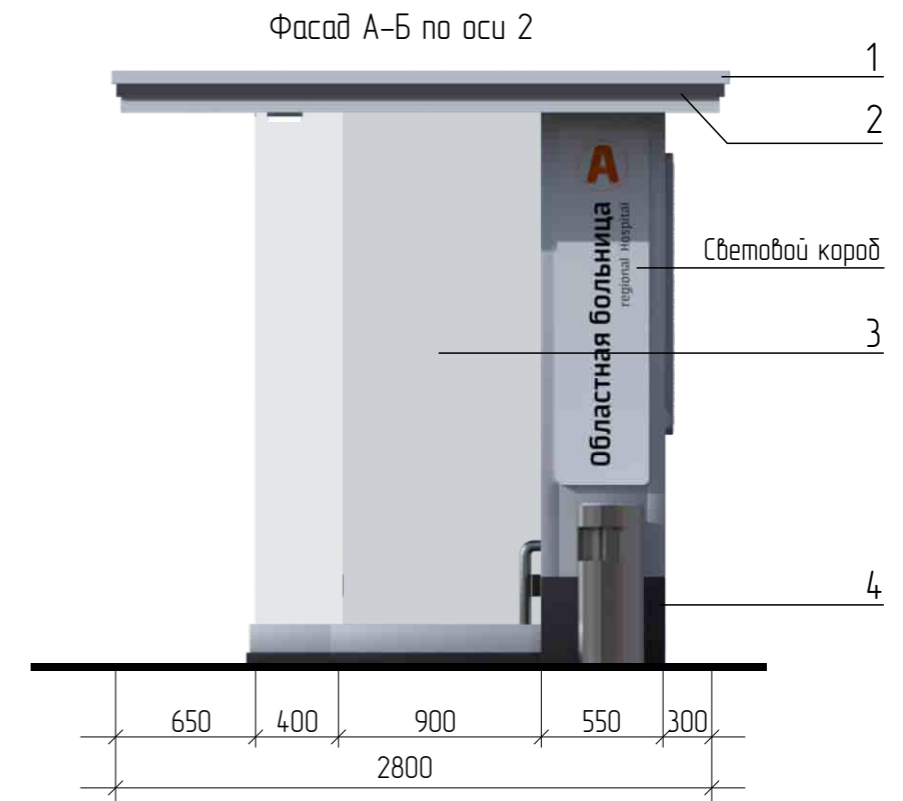
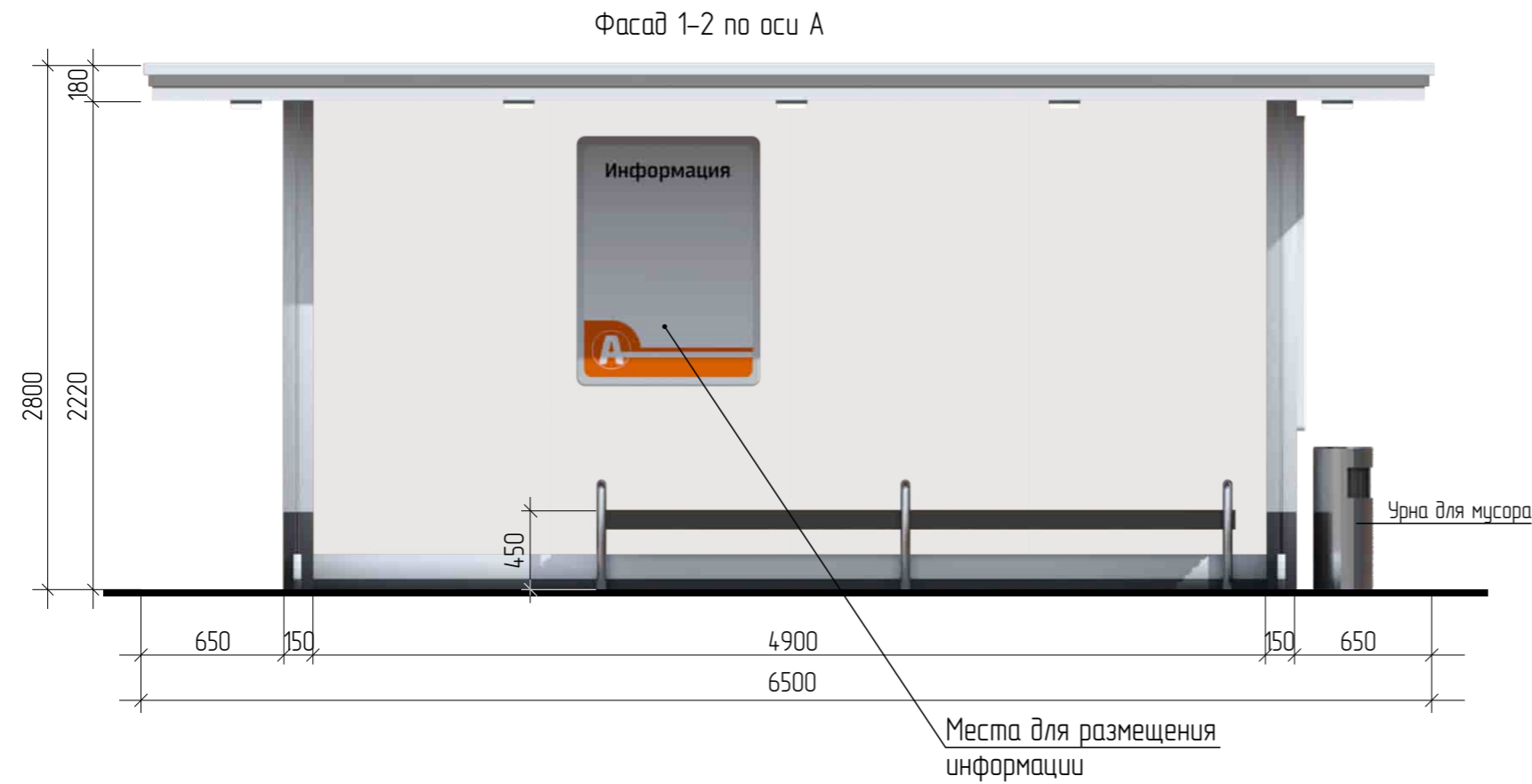

Ведомость отделочных материалов				
Элементы детали	№ поз. по чертежу	№ колера	Цвет колера	Материал отделки
Фриз	1	АЛ 203 Серебристо-серый		АКП, алюминиевая композитная панель*
Декоративная вставка	2	Нержавеющая сталь		Металл. профиль
Стенка	3	Стекло прозрачное*		Ударопрочное стекло в металлической обойме*
Декоративная отделка	4	RAL 9005		АКП, алюминиевая композитная панель*
Скамья	5	RAL 9005		Брус из хвойных пород, пропитка
Поручень	6	Нержавеющая сталь		Металл. труба

* указан один из возможных в соответствии с настоящими правилами вариантов исполнения

Вариант исполнения со стенками из акрилового ударопрочного стекла

Киоск 3,0м2 с остановочным навесом

Фасад 1-2 по оси А

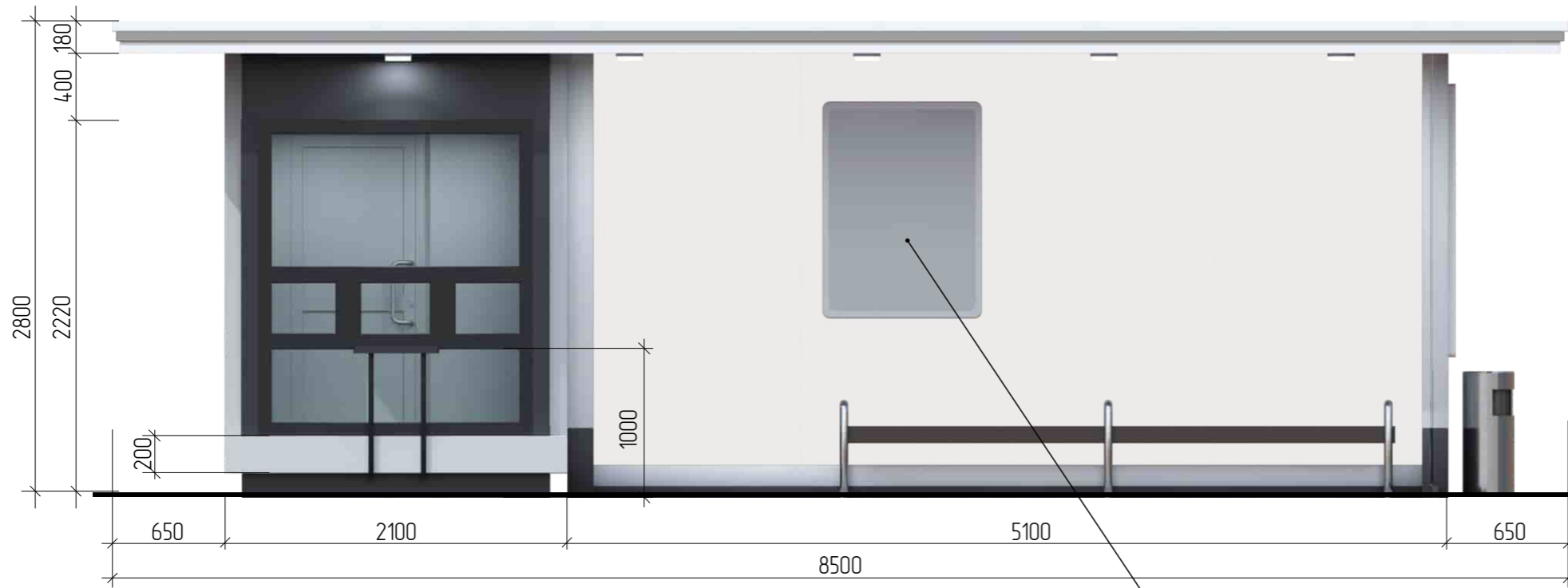

План

Места для размещения информации

Фасад Б-А по оси 1

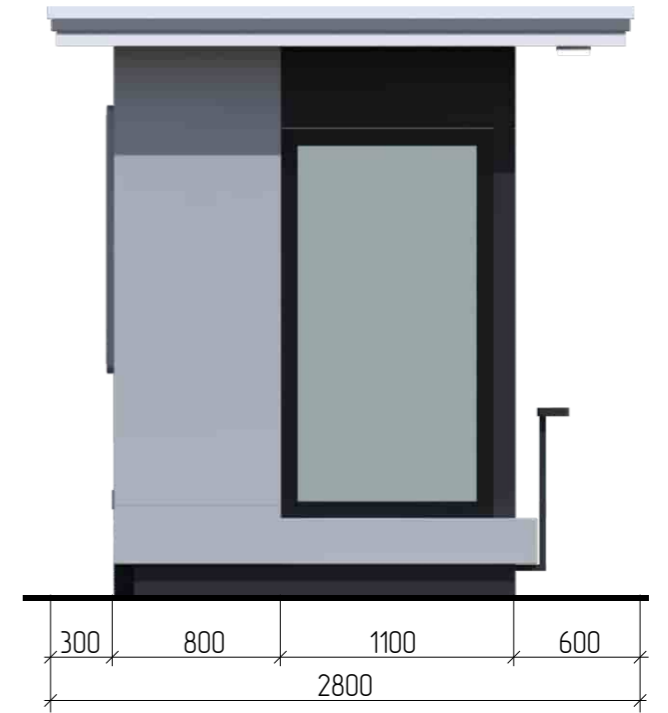

План

Абрис кровли

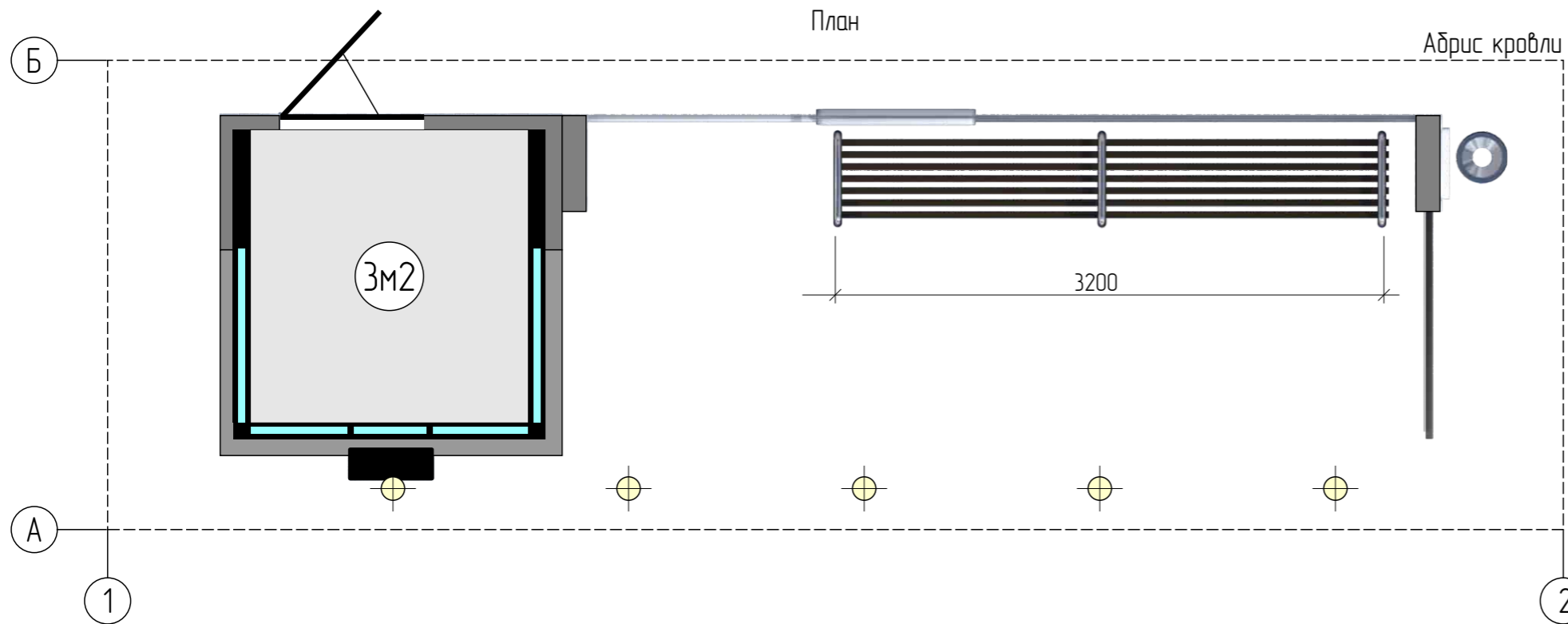

Фасад А-Б по оси 2



Вариант исполнения со стенками из акрилового ударопрочного стекла

Киоск 3,0м2 с остановочным навесом

Вариант исполнения со стенками из акрилового ударопрочного стекла



Ведомость отделочных материалов				
Элементы детали	№ поз по чертежу	№ колера	Цвет колера	Материал отделки
Фриз, фасад	1	А/1 203 Серебристо-серый		АКП, алюминиевая композитная панель*
Декоративная вставка	2	Нержавеющая сталь		Металл. профиль
Стенка	3	Стекло прозрачное*		Ударопрочное стекло в металлической обойме*
Декоративная отделка, цоколь	4	RAL 9005		АКП, алюминиевая композитная панель*
Скамья	5	RAL 9005		Брус из хвойных пород, пропитка
Поручень	6	Нержавеющая сталь		Металл. труба
Двери, витражи	7	RAL 9005		Стеклопакет, алюминиевый или ПВХ профиль
Декоративная отделка	8	RAL 9005		АКП, алюминиевая композитная панель*

* указан один из возможных в соответствии с настоящими правилами вариантов исполнения



Павильон 4,5м2 с остановочным навесом

Фасад 1-2 по оси А



План

Места для размещения информации

Фасад Б-А по оси 1

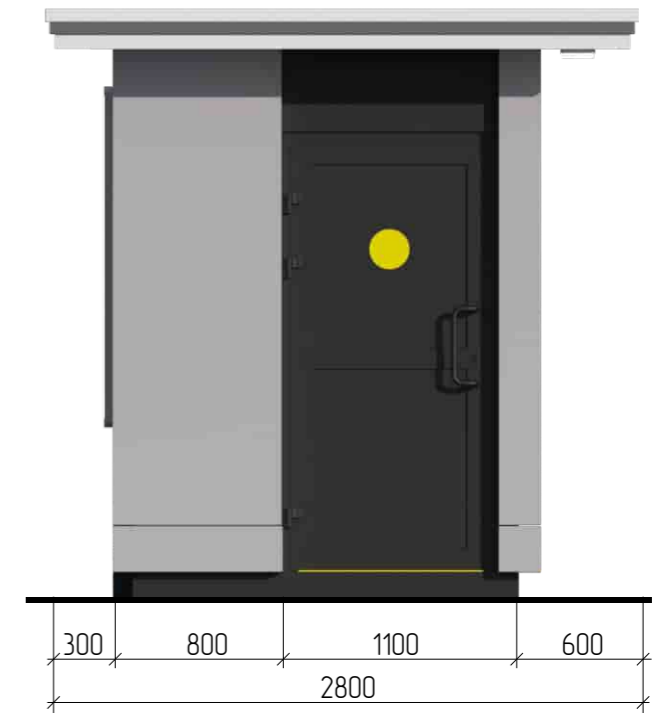

План-схема

Абрис кровли

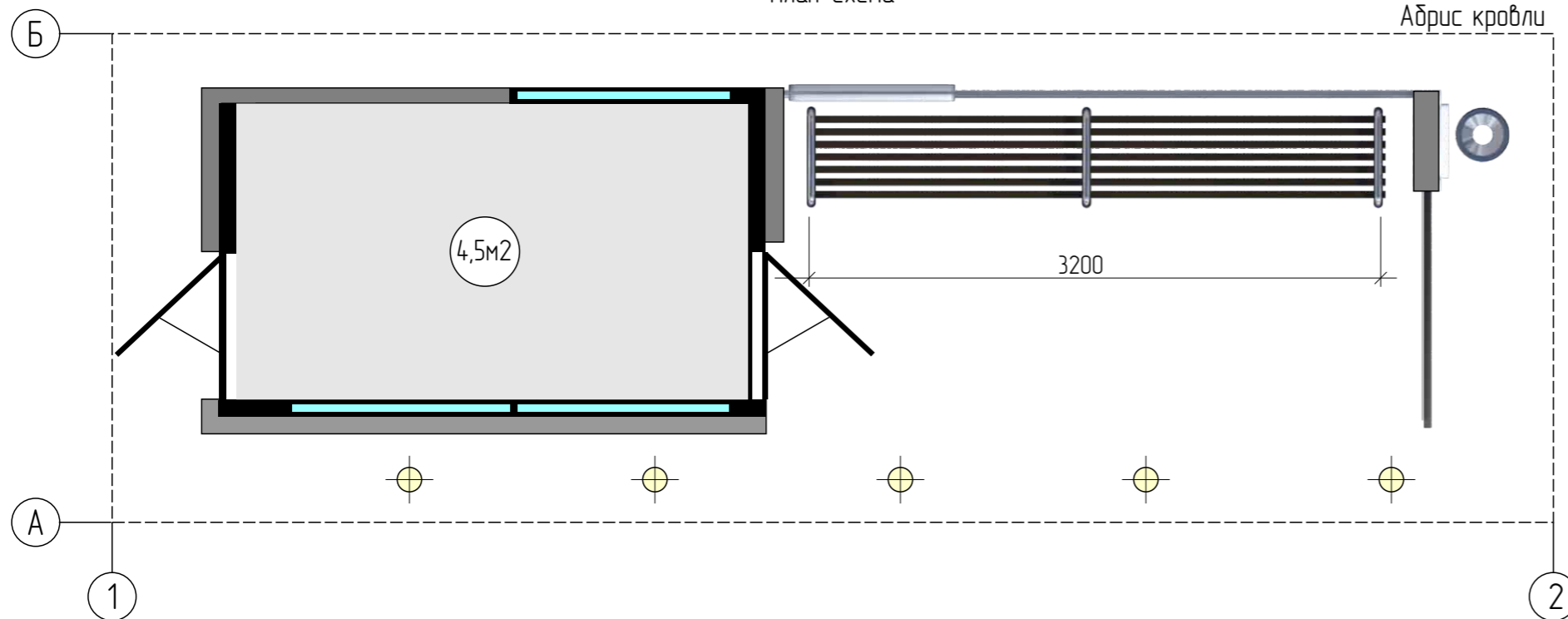

Фасад А-Б по оси 2

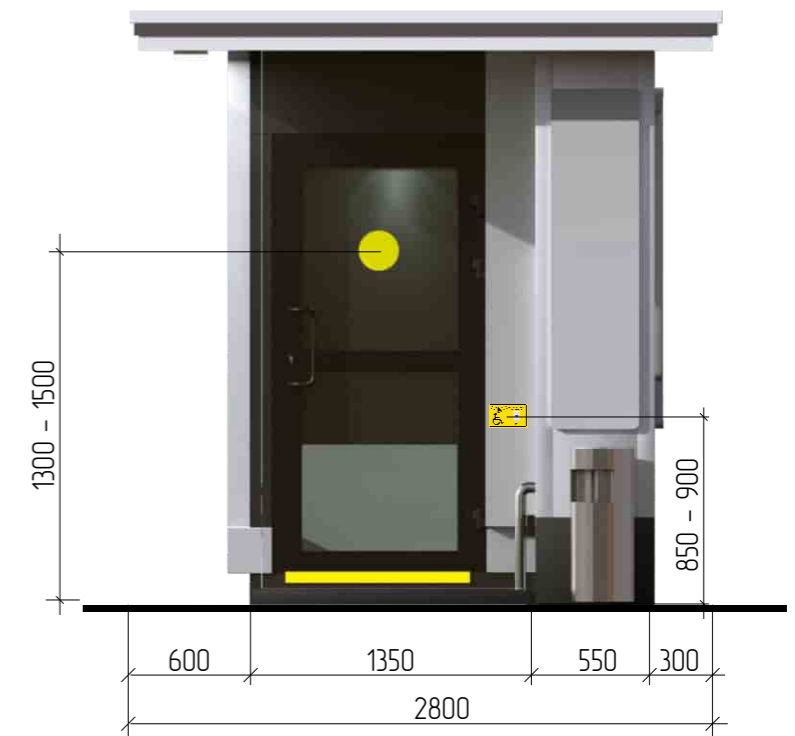









Вариант исполнения со стенками из акрилового ударопрочного стекла

Павильон 4,5м2 с остановочным навесом

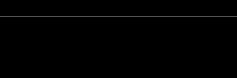

Вариант исполнения со стенками из акрилового ударопрочного стекла

Ведомость отделочных материалов				
Элементы детали	№ поз. по чертежу	№ колера	Цвет колера	Материал отделки
Фриз	1	АЛ 203 Серебристо-серый		АКП, алюминиевая композитная панель*
Декоративная вставка	2	Нержавеющая сталь		Металл. профиль
Стенка	3	Стекло прозрачное*		Ударопрочное стекло в металлической обойме*
Декоративная отделка	4	RAL 9005		АКП, алюминиевая композитная панель*
Скамья	5	RAL 9005		Брус из хвойных пород, пропитка
Поручень	6	Нержавеющая сталь		Металл. труба
Двери, витражи	7	RAL 9005		Стеклопакет, алюминиевый или ПВХ профиль
Декоративная отделка	8	RAL 9005		АКП, алюминиевая композитная панель*
Сигнальный круг для МГН	9	RAL 1026		Самоклейка ПВХ пленка
Сигнальная клейкая лента	10	RAL 1026		ПВХ лента или краска



* указан один из возможных в соответствии с настоящими правилами вариантов исполнения

Варианты крепления световых объёмных элементов на нестационарных торговых объектах



1. Вариант

Крепление световых объёмных элементов непосредственно на АКП с помощью саморезов

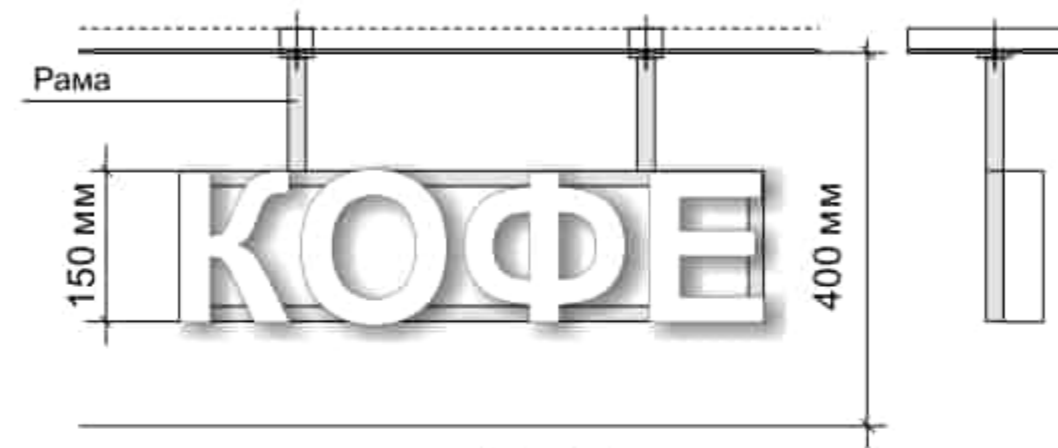

2. Вариант

Крепление световых объёмных элементов на раму из стального профиля 20x20 мм, рама крепится к подшивке козырька в усиленные элементы



Варианты мест размещения световых коробов

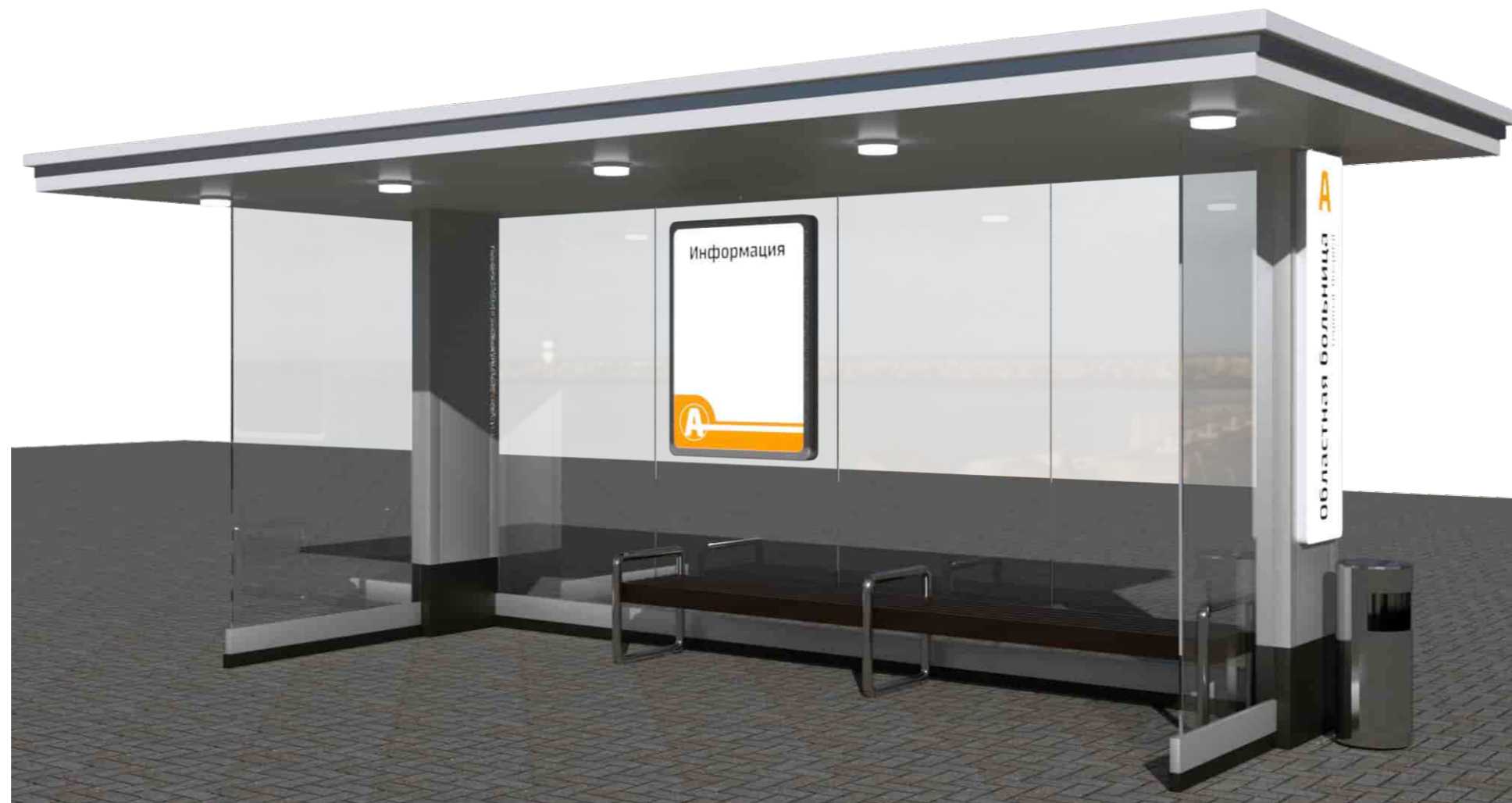

**Елочный базар
Вариант №1**

6,7 м2

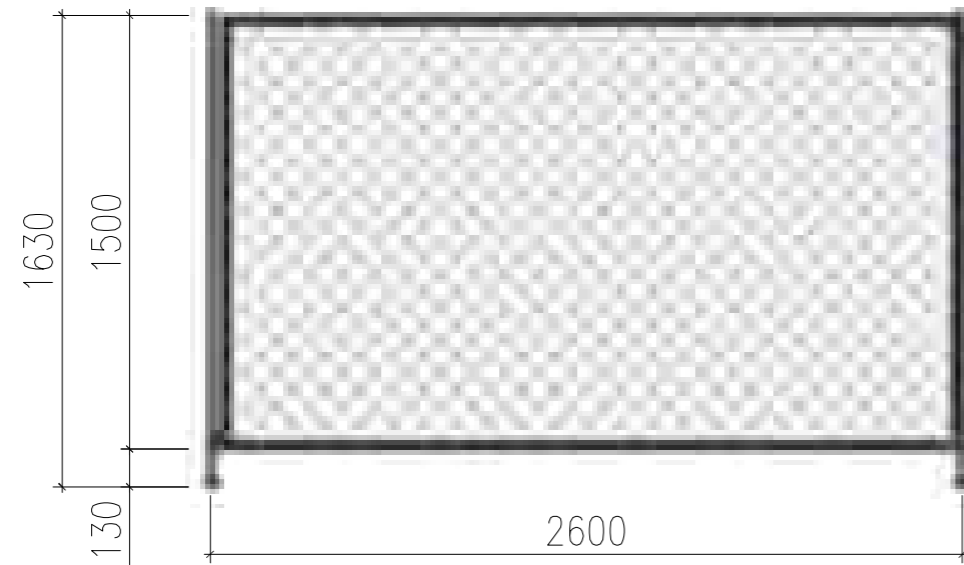

Blue grey
RAL 7031

13,5 м2

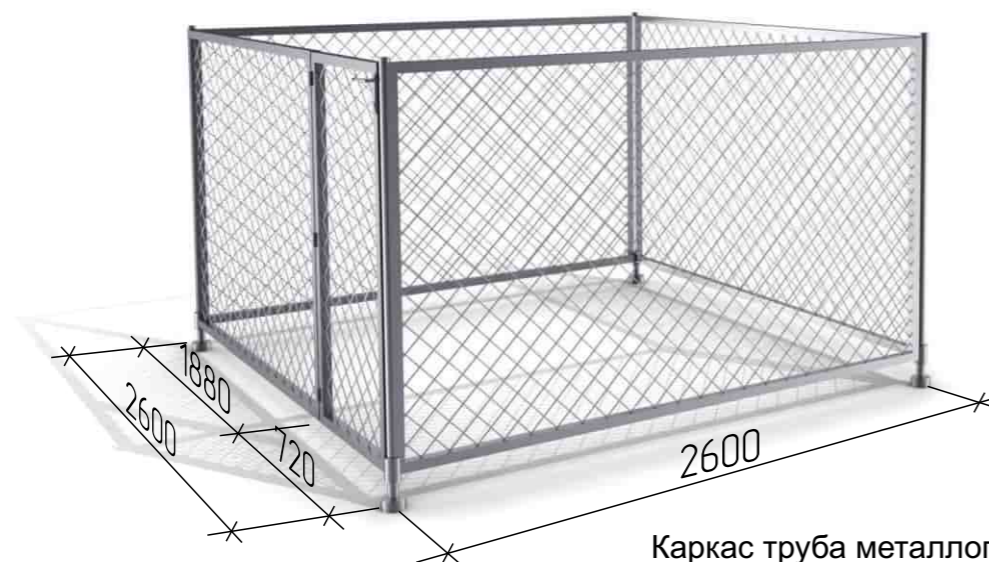
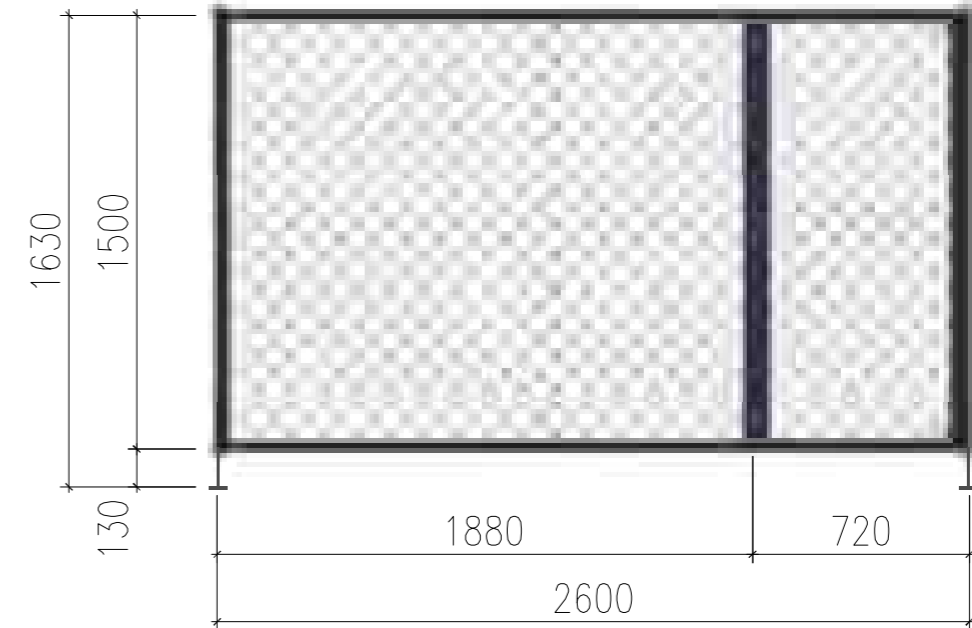

Каркас труба металлопрофиль
Сетка ячейка 50 мм

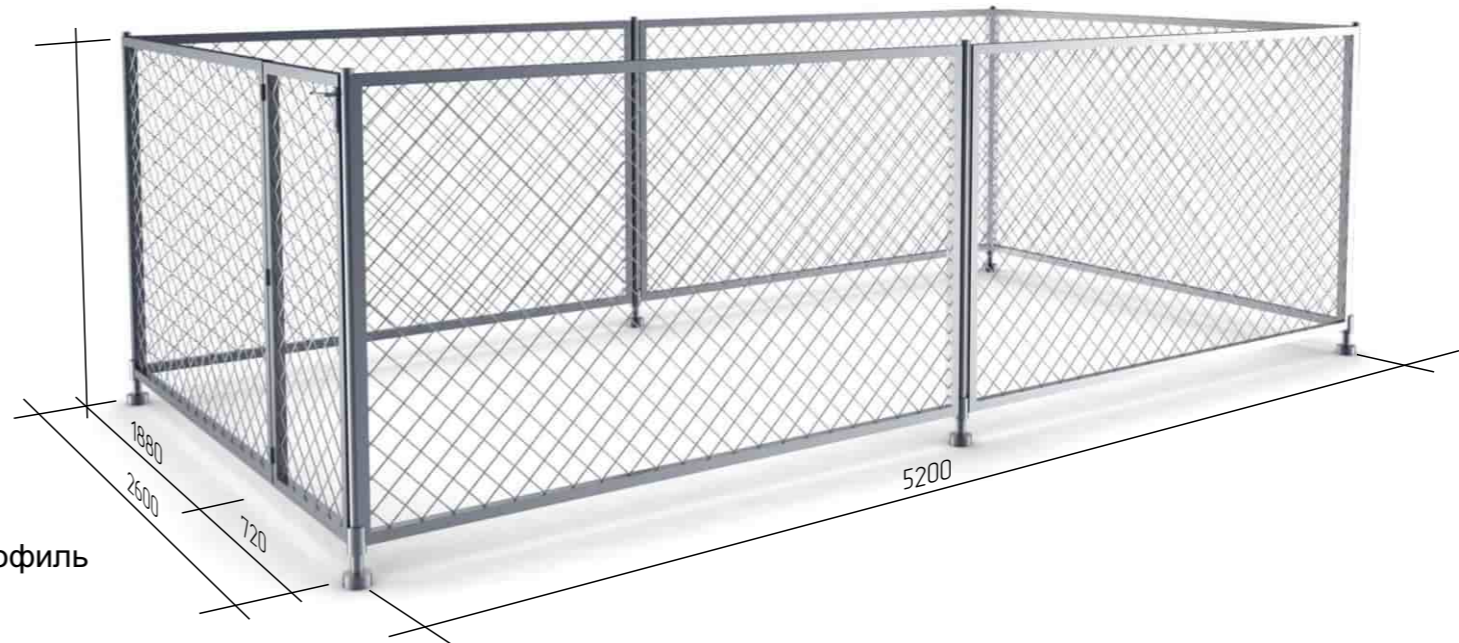

Ёлочный базар Вариант №2

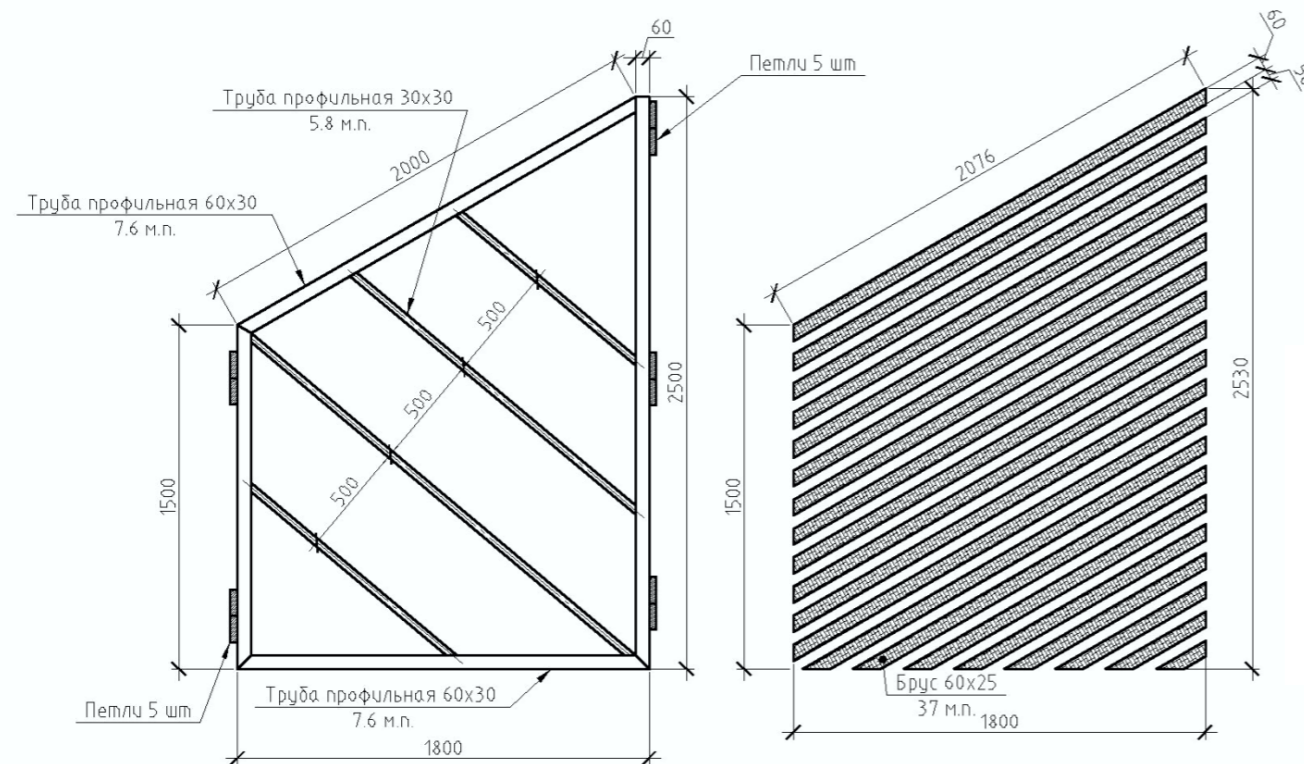
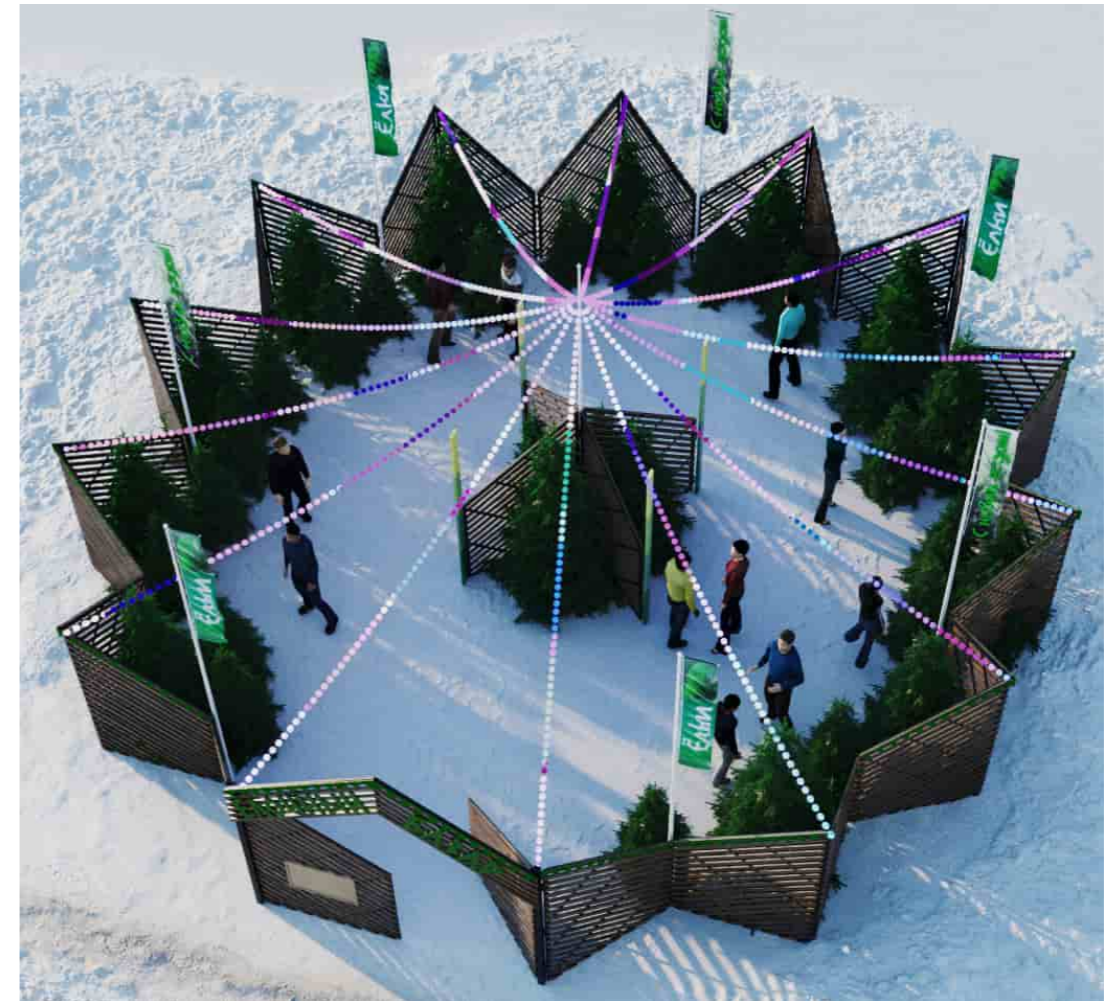

Материалы:

Каркас - труба профильная 30x60x1,5 мм

Обшивка - плаха деревянная 25x60 мм

Цвет: Фактура дерева под прозрачный лак, тонировка под коричневый, зеленый, серебристый.

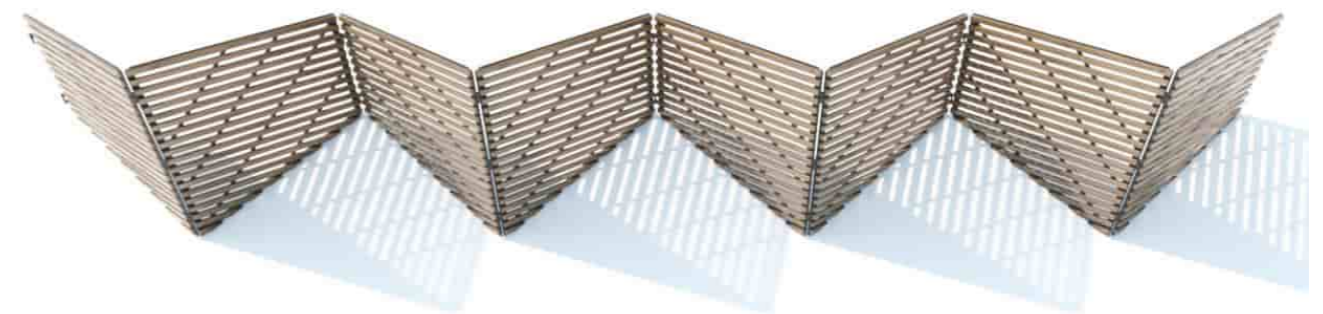

Туалет стационарного типа

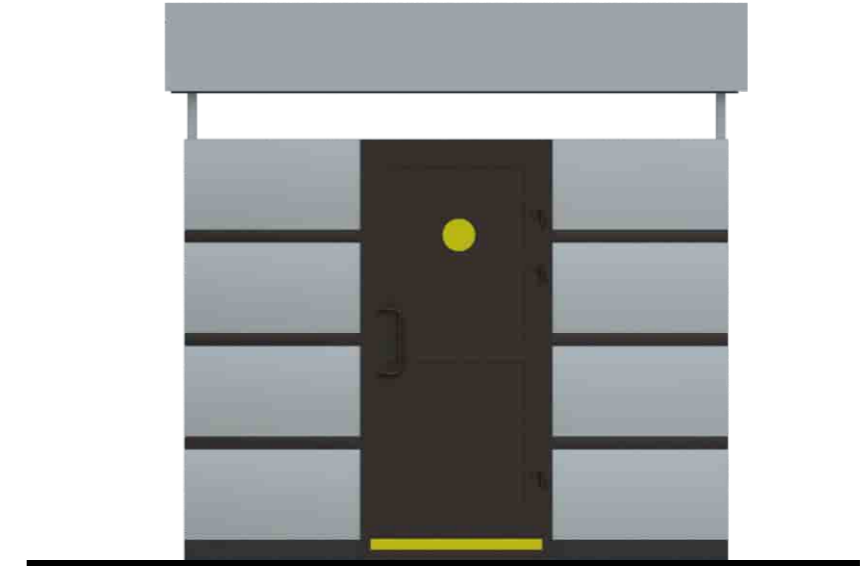
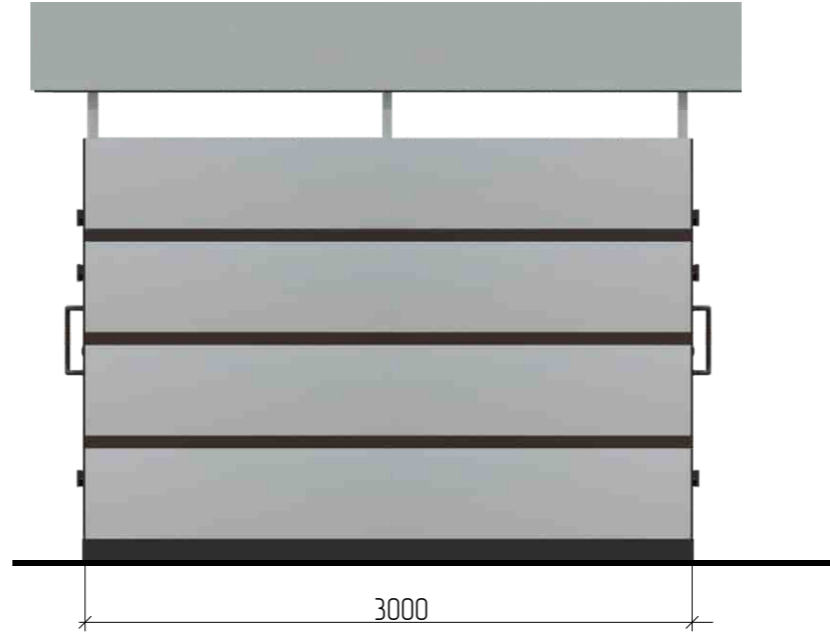
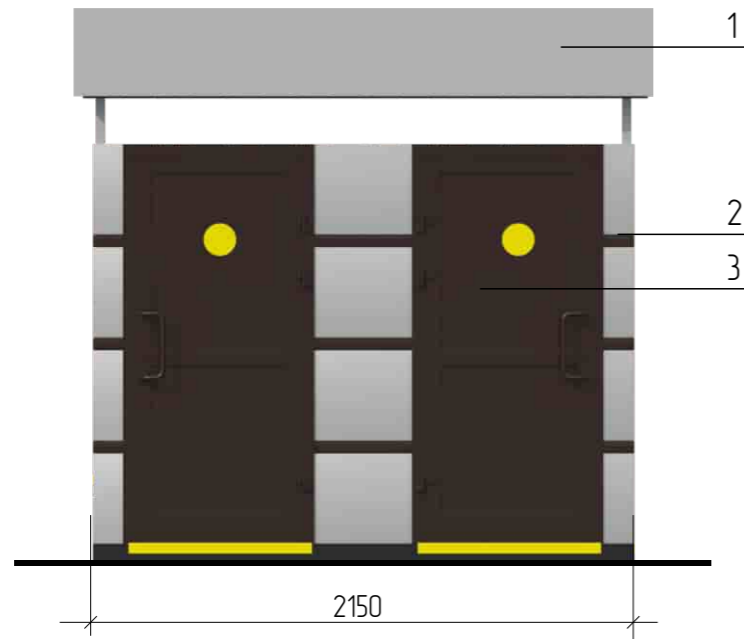

Элементы детали
№



Ведомость отделочных материалов				
	№ поз.	№ колера	Цвет колера	Материал отделки
Фриз	1	АЛ 203 серебристо-серый		АКП, алюминиевая композитная панель*
Декоративная вставка	2	RAL8017		АКП, алюминиевая композитная панель*
Двери	3	RAL8017		Стеклопакет, алюминиевый или ПВХ профиль
	4			

* указан один из возможных в соответствии с настоящими правилами вариантов исполнения

Павильон парковый (беседка)



Торговая палатка

Вариант №1

ТЕХНИЧЕСКИЕ ХАРАКТЕРИСТИКИ:

Высота торговой палатки составляет 2,3м, размер в плане - 1,8х1,8.

Каркас палатки изготавливается из деревянного бруса, обрабатывается биозащитным составом.

Прилавок торговой палатки на высоте 1,0м от уровня земли.

Кровля палатки односкатная, в сторону задней стенки.

В палатке необходимо выполнить освещение рабочего места.

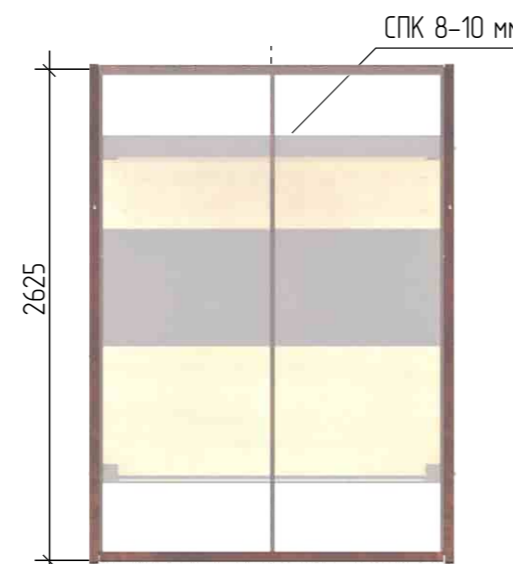
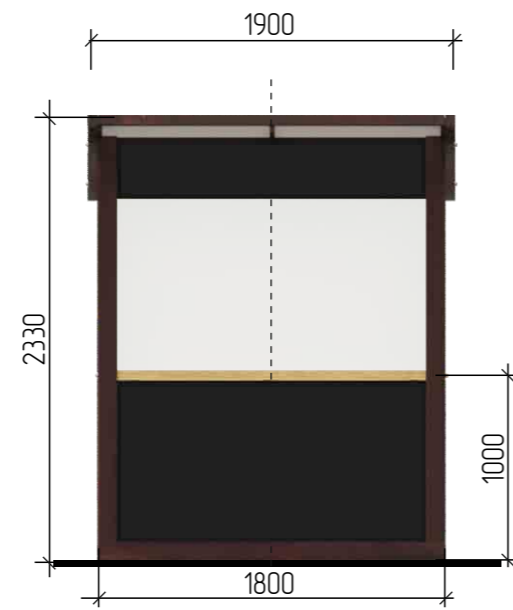
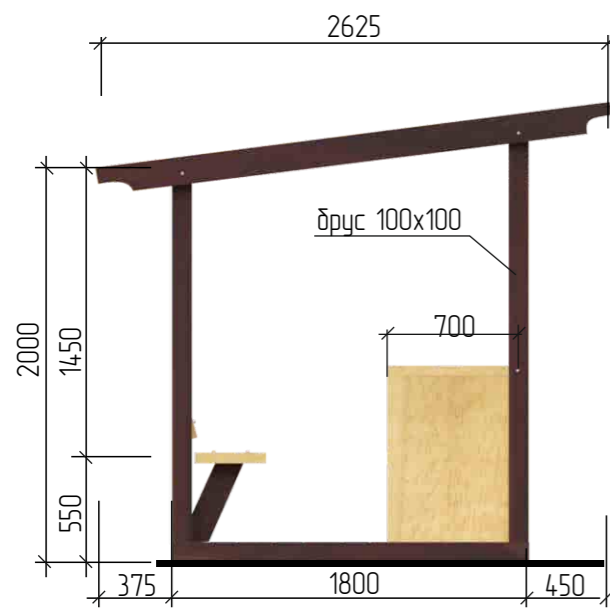

Торговая палатка 1,8х1,8х2,3 м (холодного типа)

Торговая палатка Вариант №2

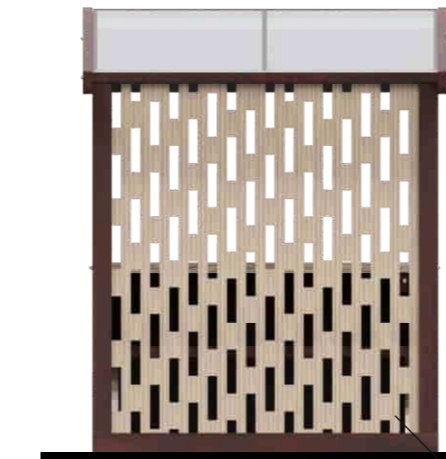
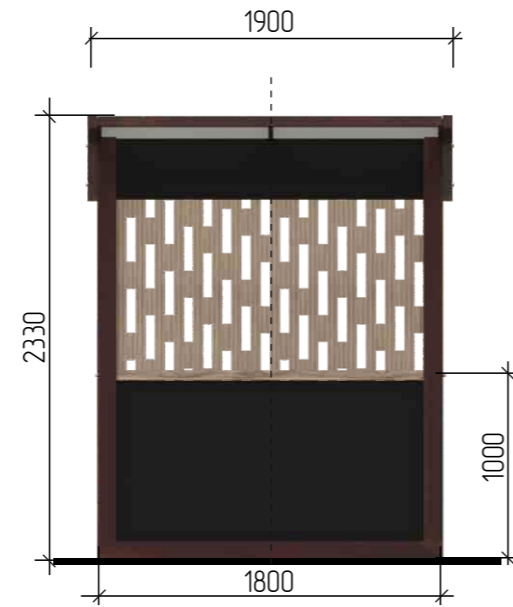
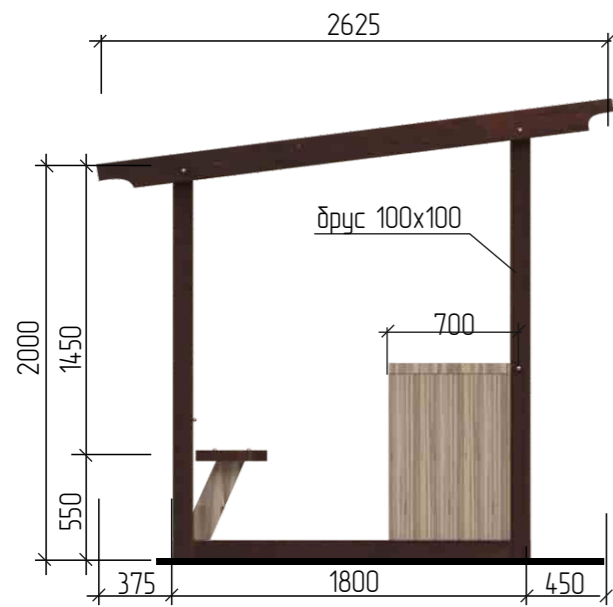

Наборная стенка из бруса сосны

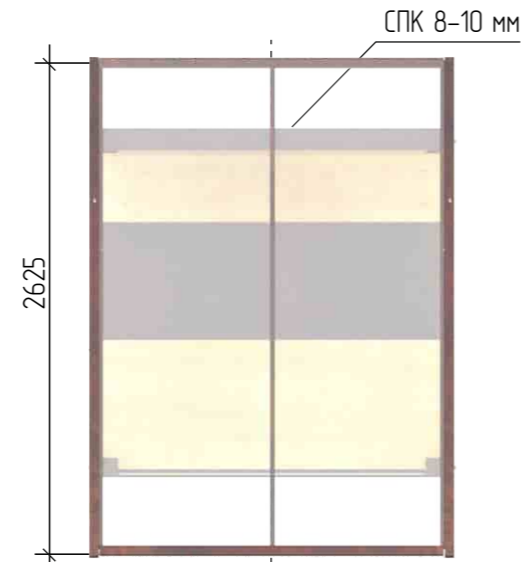

Торговая палатка 1.8x1,8x2.3 м (холодного типа)